

SIEMENS



Sistema modular SIRIUS

Maniobra, protección, arranque y vigilancia con un sistema modular de alta flexibilidad

Todo para el armario eléctrico: Sistema modular SIRIUS.

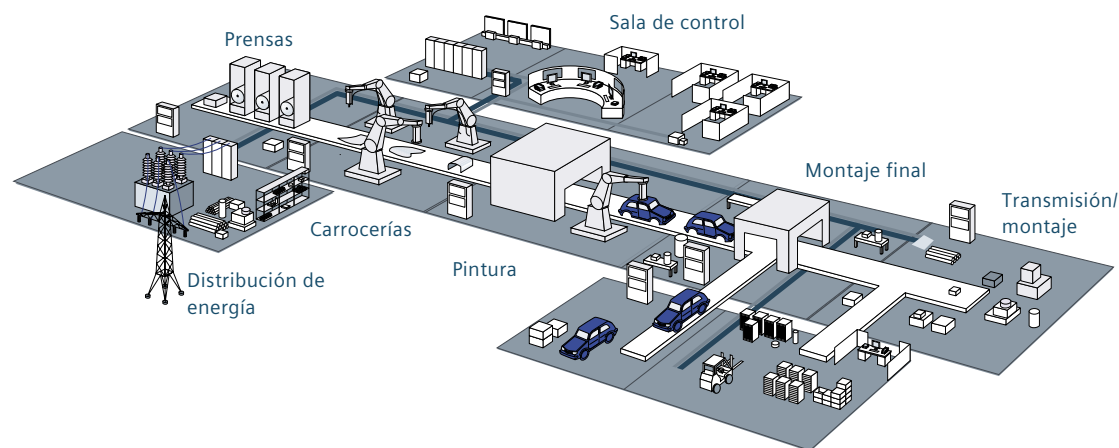

Mecanizar, equipar, transportar. Estas y otras funciones se ejecutan en muchos procesos de fabricación automatizados. Con la amplia oferta del sistema modular SIRIUS encontrará todo lo que necesita para la maniobra, la protección, el arranque y la vigilancia de motores.

Todo. Simplemente. Con SIRIUS.

Índice

Los componentes del sistema modular SIRIUS	4
Combinación de aparatos de maniobra y protección	8
Cómoda alimentación y distribución de energía	9
Apararata electromecánica para configurar derivaciones a motor sin fusibles hasta 7,5 kW	10
Datos para selección y pedido tamaño S00:	
Interruptor automático, contactor con relé de sobrecarga	10
Interruptor automático, contactor con relé de vigilancia de intensidad	10
Interruptor automático, arrancador suave con relé de vigilancia de intensidad	13
Interruptor automático, contactor estático con relé de vigilancia de intensidad	13
Apararata electromecánica para configurar derivaciones a motor sin fusibles hasta 18,5 kW	16
Datos para selección y pedido tamaño S0:	
Interruptor automático, contactor, relé de sobrecarga	17
Interruptor automático, contactor con relé de vigilancia de intensidad	17
Interruptor automático, arrancador suave con relé de vigilancia de intensidad	18
Configuración de arrancadores directos e inversores 30/37,5 kW	20
Datos para selección y pedido tamaño S2:	
Interruptor automático, contactor, relé de sobrecarga	20
Interruptor automático, contactor con relé de vigilancia de intensidad	20
Configuración de arrancadores directos e inversores hasta 45 kW	24
Datos para selección y pedido tamaño S3	
Tamaños S6, S10 y S12	26
Datos para selección y pedido	
Derivaciones a motor sin fusibles	
Datos para selección y pedido:	
Arrancador directo	29
(derivaciones a motor completas, premontadas, derivaciones compactas)	
Arrancador inversor	30
(derivaciones a motor completas, premontadas, derivaciones compactas)	
Comunicación	31
(maestro IO-Link/AS-Interface, contactores, módulos de función para montaje en los contactores 3RT2 y comunicación con el PLC, derivaciones compactas)	
Sistemas de alimentación	34
Para derivaciones compactas, derivaciones a motor, peines trifásicos, adaptador para embarrado 8US	
Accesorios	
Datos para selección y pedido:	
Interruptor automático	37
Contactores	39
Relé de sobrecarga, relé de vigilancia de intensidad	44
Planning Efficiency	46

Todo. Por sistema.

Sistema modular SIRIUS.

Rápida, sencilla, flexible y compacta: así es como debe ser la construcción de armarios eléctricos. ¿Cómo lograrlo? Con el extraordinario sistema modular SIRIUS, que ofrece todo lo necesario para maniobrar, proteger y arrancar motores e instalaciones. Es decir, una gama modular de componentes estándar de hasta 250 kW/400 V en solo siete tamaños, que están armonizados entre sí de forma óptima, pueden combinarse fácilmente y utilizan casi siempre los mismos accesorios. El control industrial nunca fue tan fácil.



Gracias a la mejora continua y la innovación permanente, nuestros clientes están perfectamente preparados con SIRIUS y se benefician de estas soluciones rentables de presente y de futuro. Todos los componentes del sistema modular SIRIUS destacan por su diseño compacto y su alto grado de flexibilidad. La configuración, el montaje, el cableado y el mantenimiento se realizan con extrema simplicidad y rapidez. Por tanto, SIRIUS ofrece para cada aplicación el producto adecuado, ya se trate de ensamblar derivaciones a motor con interruptores automáticos o relés de sobrecarga, contactores/contactores estáticos o arrancadores suaves.

Gracias a las últimas innovaciones del sistema modular en los tamaños S00, S0 y S2 de hasta 80 A, hoy el sistema modular SIRIUS ofrece aún más diversidad de funciones:

Además de los componentes básicos, el sistema modular SIRIUS renovado presenta varias novedades absolutas:

- Combinaciones de derivaciones enchufables sin necesidad de herramienta alguna gracias al uso extensivo de bornes de resorte en los tamaños S00 y S0
- Relés de vigilancia de intensidad bifásicos y trifásicos 3RR2 para montaje directo en contactores
- Módulos de función enchufables en contactores 3RA27 y 3RA28 para el simple ensamblaje de arrancadores directos, inversores y en estrella-triángulo, así como para la conexión, con mínimo cableado, al PLC vía AS-Interface o IO-Link
- Relé de sobrecarga 3RB24 con comunicación, con transmisión de valor de intensidad y control de contactores vía IO-Link
- Una de las ventajas de los aparatos SIRIUS es su aptitud para IE3, que los hace idóneos para el cambio a la nueva generación de motores IE3

Panorámica. Los componentes del sistema modular SIRIUS ofrecen numerosas ventajas.

Con sus diversos componentes, el sistema modular SIRIUS abarca las más diversas funciones para el uso en el armario eléctrico y ofrece un gran número de ventajas, tanto para la construcción y el manejo como para la vigilancia de aplicaciones, la comunicación con el PLC o la concepción y configuración.



Construcción y manejo:

Menor complejidad del cableado y prevención de errores manteniendo la máxima flexibilidad

- **Derivaciones a motor:** hasta 250 kW/400 V, realizables con facilidad a partir de aparatos estándar
- **Diseño modular:** todos los componentes encajan y pueden combinarse
- **Variantes y tamaños:** económico y flexible gracias a los 7 tamaños compactos
- **Accesorios:** reducida variedad gracias a accesorios unificados
- **Instalación:** rápida puesta en marcha y transformación, cableado sencillo
- **Montaje:** montaje seguro a largo plazo con tornillos o sencillamente con conexiones enchufables
- **Bornes de resorte:** conexión rápida y segura, resistente a vibraciones y sin mantenimiento
- **Reducción del cableado:** gracias a conexiones enchufables e IO-Link o AS-Interface, clara reducción de las conexiones por cable

Aplicaciones bajo control:

Mayor seguridad de funcionamiento y disponibilidad de la instalación

- **Mantenimiento:** poco mantenimiento y gran fiabilidad
- **Vigilancia de aplicaciones:** integración totalmente flexible en la derivación gracias al relé de vigilancia de intensidad
- **IE3ready:** el sistema modular SIRIUS le ofrece la fiabilidad de siempre a la hora de cambiar a motores de eficiencia IE3

Comunicación con el PLC:

Perfecta integración en el entorno de automatización

- **Comunicación:** posibilidad de conexión estandarizada vía AS-Interface, IO-Link y PROFIBUS DP

Planificación y configuración:

Planificación y documentación simplificada de instalaciones

- **Configuración:** rápida y sencilla gracias a la gran cantidad de datos CAx suministrados
- **Servicio:** breves plazos de entrega, incl. repuestos, gracias a red logística de alcance mundial
- **Medio ambiente:** fabricación y materiales de bajo impacto ambiental y reciclables
- **Diseño:** claro, ergonómico y premiado con el iF Product Design Award
- **Configurador:** facilita la elección de productos, incluidos accesorios
- **Uso universal:** gracias a numerosas homologaciones

Maniobra. Protección. Arranque. Vigilancia.

Los componentes del sistema modular SIRIUS.



Mucho más que ON/OFF: Interruptores automáticos SIRIUS 3RV

Los interruptores automáticos SIRIUS 3RV son compactos, limitadores de corriente. Garantizan la desconexión segura en caso de cortocircuito y protegen los consumidores y la instalación frente a sobrecargas. Además, son adecuados para la maniobra normal de motores con baja frecuencia de maniobra, así como para el seccionamiento eléctrico seguro de la instalación durante los trabajos de mantenimiento o las modificaciones.

Para aplicaciones con más de 100 A se recomiendan los interruptores automáticos SENTRON 3VA y 3VL.



Robustos y fiables: Contactores SIRIUS 3RT

Gracias a su extrema robustez y excelente fiabilidad de contacto, nuestros contactores actúan de forma competente y fiable. Además, permiten construir armarios eléctricos compactos con alta densidad. Las series unificadas de accesorios para los tamaños S00, S0 y S2, así como S3 a S12, permiten añadir funciones sin gran esfuerzo. Es más, en los tamaños S00, S0 y S2, los contactores tienen contactos auxiliares integrados.



Disparo en caso de emergencia: relés de sobrecarga SIRIUS 3RU y 3RB

Los relés de sobrecarga de la familia SIRIUS, disponibles en versiones térmica y electrónica, se encargan de la protección contra sobrecarga dependiente de la corriente en el circuito principal. Los relés electrónicos de sobrecarga SIRIUS 3RB ofrecen una protección perfecta para el motor y la instalación entre 0,1 A y 630 A. Este rango de intensidades se puede cubrir con un mínimo de variantes gracias a los amplios rangos de ajuste. Al mismo tiempo se reducen las pérdidas en hasta un 98% en comparación con las versiones térmicas. Con ello, los aparatos se suman activamente a la tendencia global de ahorro energético.



Vigilancia sencilla de aplicaciones: relés de vigilancia de intensidad SIRIUS 3RR2

Los relés de vigilancia de intensidad SIRIUS vigilan no solo el motor, sino sobre todo la instalación completa o la maquinaria en cuanto a sobrecarga y subintensidad, rotura de cable o pérdida de fase. Por ejemplo, se detecta rápidamente y se notifica a tiempo una pérdida de cargas o la sobrecarga de una aplicación. El relé de vigilancia 3RR2, destinado a vigilar la intensidad, queda integrado directamente en la derivación a motor en los tamaños S00, S0 y S2. Basta con enchufarlo en el contactor: hacer clic y listo.



Arranque sin tirones: Arranadores suaves SIRIUS 3RW

Los arranadores suaves SIRIUS 3RW son una gama completa para todas las aplicaciones estándar y altas prestaciones de arranque del motor. Esto permite aprovechar las ventajas del arranque suave en las más diversas aplicaciones hasta 55 kW (a 400 V) para implementar de forma sencilla y económica sistemas de maquinaria idóneos. Con el compacto 3RW30, de control bifásico, es posible implementar de forma económica y en poco espacio un arranque suave hasta 55 kW (a 400 V). El 3RW40 ofrece además parada suave y funciones integradas de protección del motor. Por tanto, se puede prescindir de relés de sobrecarga adicionales. Existen arranadores suaves SIRIUS para tensiones de red hasta 600 V, opcionalmente también con evaluación de la protección del motor por termistor.

Maniobra. Protección. Arranque. Vigilancia. Los componentes del sistema modular SIRIUS.



Perfecto dominio de las más altas frecuencias de maniobra: contactores estáticos SIRIUS 3RF

Los contactores estáticos SIRIUS (tamaño S0) para la maniobra de motores destacan por su vida útil poco menos que infinita, incluso en condiciones adversas y con altas frecuencias de maniobra. Los contactores estáticos trifásicos maniobran silenciosamente motores de hasta 7,5 kW. La versión especial con contactor inversor permite cambiar el sentido de giro de motores de hasta 3 kW. Los aparatos compactos, con un ancho de montaje de 45 ó 90 mm, pueden combinarse con nuestros interruptores automáticos o relés electrónicos de sobrecarga. Para una configuración rápida y sencilla de derivaciones a motor, ya sea sin fusibles o con fusibles.



Maniobra y protección compacta más numerosas funciones: derivaciones compactas SIRIUS 3RA6

La derivación compacta, equipada con las funciones de un interruptor automático, un contactor y un relé electrónico de sobrecarga, ofrece con arrancador directo o inversor la máxima fiabilidad hasta 32 A con una mínima cantidad de variantes. La desconexión segura al final de la vida aporta una ventaja adicional en cuanto a la disponibilidad de instalaciones. La reducción del cableado en el circuito principal, con un sistema de alimentación de ingeniosa sencillez que incluye la conexión PE, y en el circuito de mando, con interfaz AS-Interface opcional o a la interfaz IO-Link integrada, permite la máxima rapidez al configurar grupos completos de derivaciones. La integración en Totally Integrated Automation y los faceplates predefinidos para la visualización hacen posible un diagnóstico de aparatos muy eficaz sin el habitual trabajo de configuración.

Contactor SIRIUS con bornes de tornillo



Contactor SIRIUS con bornes de resorte



Contactor SIRIUS con bornes para terminales de cable en anillo



Cableado más rápido gracias a modelos con bornes de resorte en toda la gama

Por primera vez, toda la gama S00/S0 está disponible con bornes de resorte en los circuitos principal y de mando. Esto acelera la conexión de aparatos y ofrece la máxima seguridad. El sencillísimo cableado garantiza un montaje rápido. Otra ventaja más: estos bornes herméticos a gases son resistentes a sacudidas y vibraciones. Además, ofrece la máxima seguridad de contacto, incluso en las condiciones más duras. Así se evita tener que reapretar los bornes de conexión, como sucede a menudo. Una ventaja especial: incluso los bloques de conexión para arranque directo, arranque inversor y en estrella-triángulo se ofrecen con bornes de resorte. De este modo pueden montarse derivaciones completas sin ninguna herramienta. En el tamaño S2 son opcionales los bornes de resorte en el circuito auxiliar.

Máxima flexibilidad en el sistema de conexión

Por supuesto, todos los componentes del sistema modular SIRIUS están también disponibles con bornes de tornillo, y la gran mayoría también incluso con terminales de cable en anillo para ciertas aplicaciones como, p. ej., la maquinaria para el sector de fabricación de semiconductores.

Maniobra. Protección. Arranque. Vigilancia. Los componentes del sistema modular SIRIUS.



Tal cual:
el arrancador directo 3RA21



Permuta las fases:
el arrancador inversor
3RA22



Dos etapas, un arranque:
la combinación
estrella-triángulo 3RA24

Listas para arrancar de inmediato: derivaciones a motor SIRIUS precableadas

Las derivaciones a motor arrancan los motores combinando funciones de protección y maniobra. Para ahorrar tiempo y trabajo y, sobre todo, para minimizar los tiempos de parada, ofrecemos una amplia gama de soluciones de arrancador precableadas:

- Arrancadores directos hasta 30 kW, la combinación adecuada de arrancador para todos los motores, ya sea para montaje en perfil DIN o con adaptador para embarrados de 60 mm.
- Combinaciones para inversión hasta 37 kW, la combinación adecuada para inversión de sentido de giro, ya sea para montaje en perfil DIN o con adaptador para embarrados de 60 mm.
- Combinaciones estrella-triángulo hasta 75 kW: la solución para el arranque escalonado que reduce los picos de corriente en el arranque de motores.
- Arrancadores suaves para arranque y parada suaves (en el 3RW40, incluso con protección de sobrecarga integrada).

A partir de los distintos componentes pueden crearse fácilmente muchísimas más combinaciones, todas ellas probadas. Encontrará ayuda para la selección en los siguientes manuales, disponibles en el portal Industry Online Support (<http://support.automation.siemens.com>).

SIRIUS Innovations:

Manual de configuración "Configuración de SIRIUS Innovations: datos de selección para derivaciones a motor con y sin fusibles"

SIRIUS:

Manual de configuración "Configuración de SIRIUS: datos de selección para las derivaciones a motor sin fusibles"

Indicaciones de configuración para motores IE3:

"Manual SIRIUS Aparamenta con motores IE3"

Combinación de aparatos de maniobra y protección

Aparatos de maniobra electromecánicos	Contactor y relé de sobrecarga con fusible	Interruptor automático con protección de motor y contactor	Interruptor automático con función de relé de sobrecarga y contactor	Interruptor automático para combinación de arranque, contactor y relé de sobrecarga	Derivación compacta	Interruptor automático para protección de motor, contactor y relé de vigilancia de intensidad	Int. automático de protección motor con función de relé de sobrecarga, contactor y relé de vigilancia de intensidad
Detalles ver:*	págs. 25, 26, 27, 28	págs. 12, 17, 21, 25, 29, 30		pág. 11, 17, 21	pág. 29, 30	pág. 12, 17, 21	
Cortocircuito							
Sobrecarga							
Maniobra							
Vigilancia							
	Con fusibles	Sin fusibles					

Aparatos de maniobra electrónicos	Interruptor aut. para protección de motor, contactor estático o arrancador suave y relé de vigilancia de intensidad	Interruptor automático para combinación de arranque, arrancador suave y relé de vigilancia de intensidad	Fusible y arrancador suave	Fusible, contactor estático y relé de vigilancia de intensidad	Interruptor automático para protección de motor y contactor estático o arrancador suave	Interruptor automático para protección de motor, contactor electrónico 3RM1
Detalles ver:*	págs. 14, 15, 19, 23	págs. 19, 23	págs. 26, 27, 28		págs. 14, 15, 23, 25	págs. 29, 30
Cortocircuito						
Sobrecarga						
Maniobra						
Vigilancia						
	Sin fusibles		Con fusibles		Sin fusibles	

* Para más detalles y soluciones no mencionadas aquí, ver catálogo IC10

Cómoda alimentación y distribución de energía: Sistemas de alimentación SIRIUS 3RV29 y 3RA68.



Distribución de energía eficiente y flexible

Los componentes del sistema modular SIRIUS pueden cablearse de un modo muy flexible. Para los tamaños S00 y S0, la manera más sencilla de interconectar los componentes es el sistema de alimentación SIRIUS 3RV29 correspondiente en cada caso. Además se ofrece el sistema de alimentación 3RA68 en combinación con la derivación compacta para todos los tamaños. Ambas modalidades de conexión están disponibles a elección para aparatos con bornes de tornillo o de resorte. Para ello los interruptores automáticos, las derivaciones a motor completas y las derivaciones compactas se montan sin herramientas en los sistemas de alimentación. Así se puede suministrar energía a todo un grupo de derivaciones evitando un cableado laborioso y sin riesgo de errores: Clic y listo.

También puede realizarse el cableado de modo convencional: con cables individuales, peine trifásico o adaptador para embarrado 8US, que permite montar directamente las derivaciones a motor SIRIUS sobre un embarrado de 60 mm.

Estas numerosas posibilidades de combinación permiten las soluciones más sencillas en la implementación de sus armarios eléctricos individuales: simplemente hechos a la medida de su aplicación.

Montaje: características destacadas

- Más flexibilidad en la instalación y la ampliación
- Más espacio libre en el armario eléctrico gracias a diseño muy compacto
- Alimentación (3RA68) a izquierda o derecha, a elección, con hasta 70 mm² de sección del conductor
- Canaleta de cables opcional entre las derivaciones
- Integración adicional de otros componentes de 1, 2 ó 3 polos a través del bloque de bornes
- Máxima capacidad de intensidad de 100 A (3RA68)
- Integración de derivaciones a motor con bornes de resorte y tornillo
- Alta resistencia a las vibraciones, en particular en aparatos con bornes de resorte
- Ahorro de tiempo de instalación gracias a conexiones enchufables
- Sistema de alimentación 3RA68 también con posibilidad de conex. de tierra (PE)

Configuración sin fusibles

Hasta 7,5 kW (S00)

Interruptor automático para combinación de arranque, contactor y relé de sobrecarga

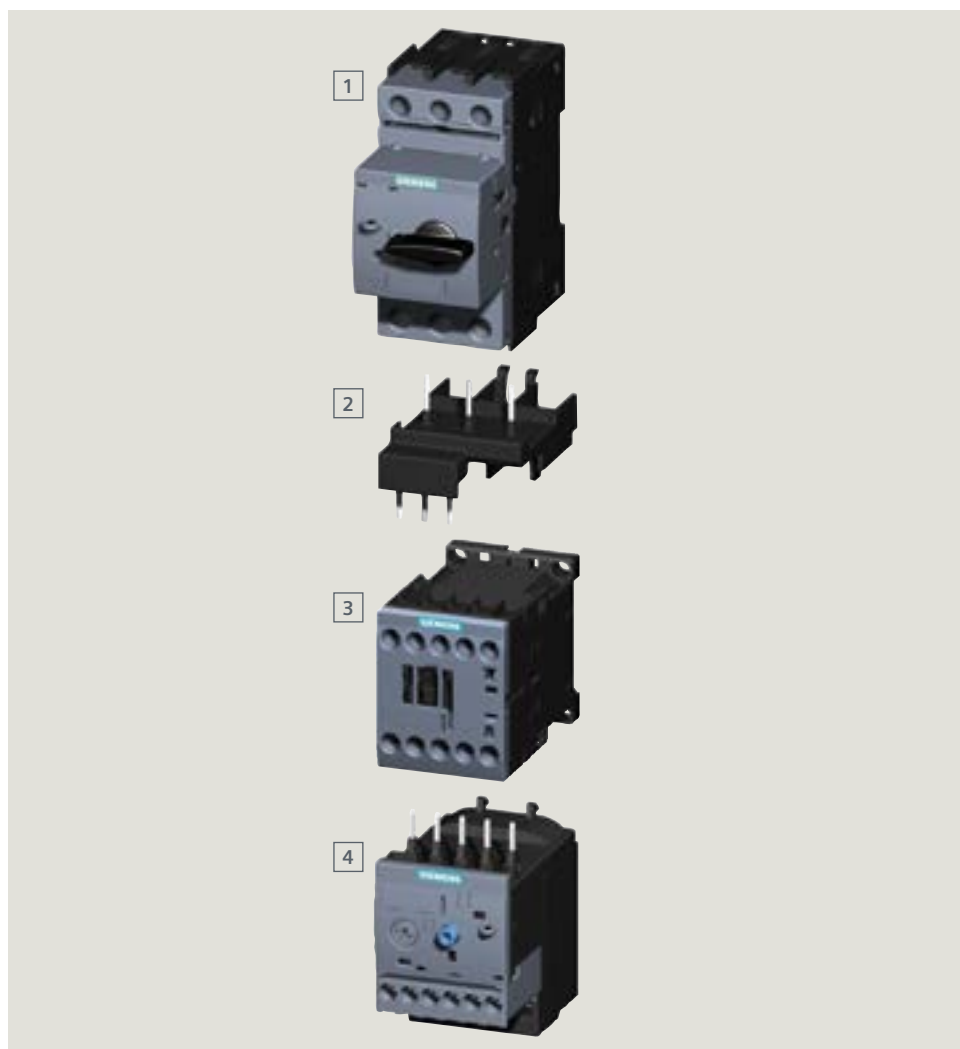

Componente	Bornes de tornillo	Bornes de resorte
1 Interruptor automático*		
2 Bloque de conexión	3RA1921-1DA00	3RA2911-2AA00
3 Contactor (AC/DC)*		
4 Relé de sobrecarga		

* Referencias de los componentes básicos ver la tabla resumen de la página 11

Interruptor automático para protección de motor, contactor y relé de vigilancia de intensidad

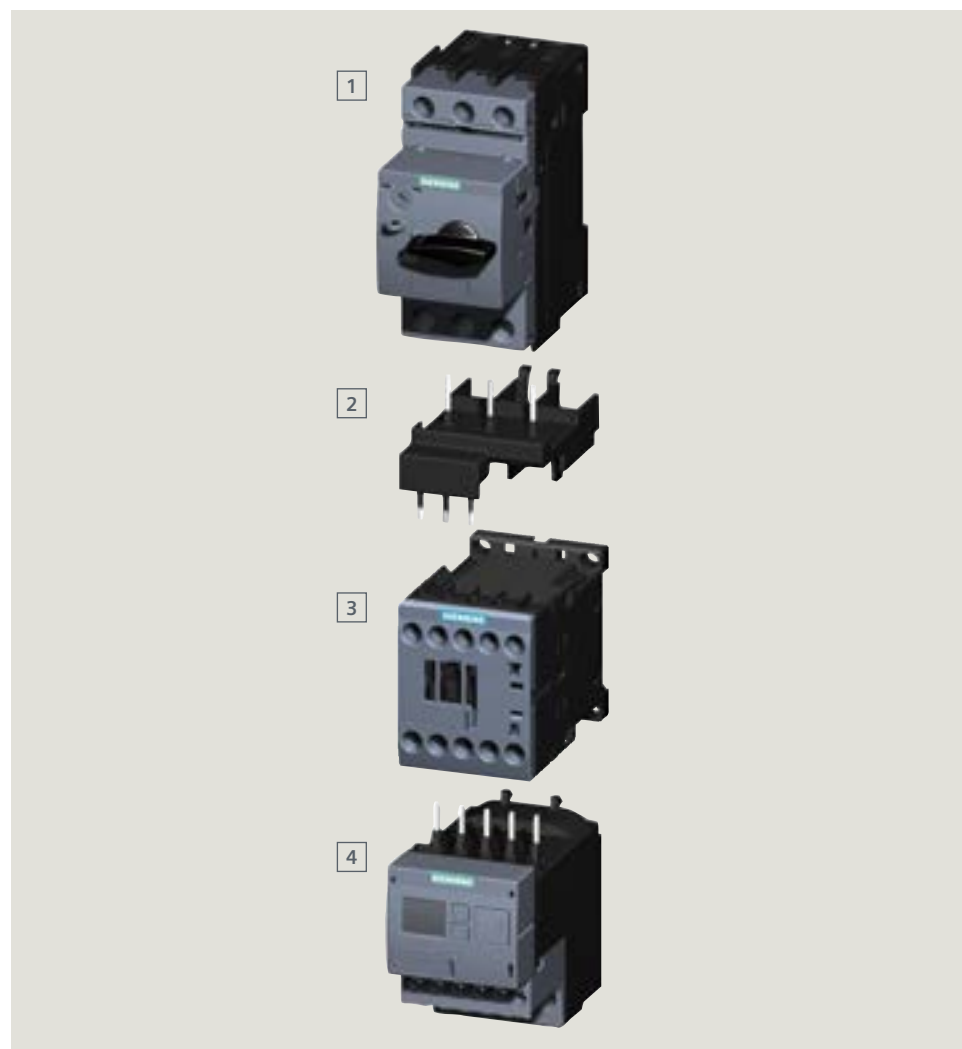

Componente	Bornes de tornillo	Bornes de resorte
1 Interruptor automático*		
2 Bloque de conexión	3RA1921-1DA00	3RA2911-2AA00
3 Contactor (AC/DC)*		
4 Relé vigilancia de intensidad*		

* Referencias de los componentes básicos ver la tabla resumen de la página 12

Combinaciones de arrancadores en tamaño S00: interruptor automático para protección de combinación de arranque, contactor y relé de sobrecarga

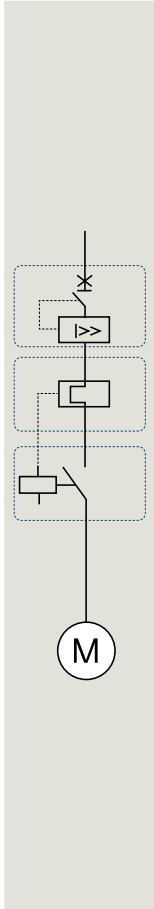

Motor trifásico 400 V	
[kW]	[A]
0,04	0,16
0,06	0,2
0,06	0,25
0,09	0,32
0,09	0,4
0,12	0,5
0,18	0,63
0,18	0,8
0,25	1
0,37	1,25
0,55	1,6
0,75	2
0,75	2,5
1,1	3,2
1,5	4
2,2	5
2,2	6,3
3	8
4	10
5,5	12,5
7,5	16



Interrupción automática para protección de arrancador

Intensidad nominal del interruptor [A]	Referencia
0,16	3RV2311-0AC□0
0,2	3RV2311-0BC□0
0,25	3RV2311-0CC□0
0,32	3RV2311-0DC□0
0,4	3RV2311-0EC□0
0,5	3RV2311-0FC□0
0,63	3RV2311-0GC□0
0,8	3RV2311-0HC□0
1	3RV2311-0JC□0
1,25	3RV2311-0KC□0
1,6	3RV2311-1AC□0
2	3RV2311-1BC□0
2,5	3RV2311-1CC□0
3,2	3RV2311-1DC□0
4	3RV2311-1EC□0
5	3RV2311-1FC□0
6,3	3RV2311-1GC□0
8	3RV2311-1HC□0
10	3RV2311-1JC□0
12,5	3RV2311-1KC□0
16	3RV2311-4AC□0

Bornes de tornillo: 1
 Bornes de resorte: 2



Contactores (contactos auxiliares 1 NA o 1 NC integrados)

Intensidad de empleo asignada [A]	Referencia 24 V DC	Referencia 230 V AC, 50/60 Hz
7	3RT2015-□BB4□	3RT2015-□AP0□
9	3RT2016-□BB4□	3RT2016-□AP0□
12	3RT2017-□BB4□	3RT2017-□AP0□
16	3RT2018-□BB4□	3RT2018-□AP0□

Bornes de tornillo: 1
 Bornes de resorte: 2
 Terminales de cable en anillo: 4
 1 NA: 1
 1 NC: 2

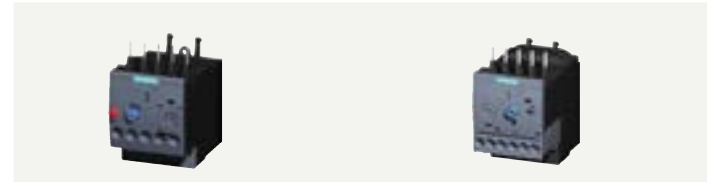

Relés de sobrecarga

Rango de regulación CLASE 10 [A]	Referencia del relé térmico de sobrecarga	Rango de regulación CLASE 10 [A]	Referencia del relé electrónico de sobrecarga
0,11 – 0,16	3RU2116-0A □0	0,1 – 0,4	3RB3016-1R □0
0,14 – 0,2	3RU2116-0B □0		
0,18 – 0,25	3RU2116-0C □0		
0,22 – 0,32	3RU2116-0D □0		
0,28 – 0,4	3RU2116-0E □0	0,32 – 1,25	3RB3016-1N □0
0,35 – 0,5	3RU2116-0F □0		
0,45 – 0,63	3RU2116-0G □0		
0,55 – 0,8	3RU2116-0H □0		
0,7 – 1	3RU2116-0J □0	1 – 4	3RB3016-1P □0
0,9 – 1,25	3RU2116-0K □0		
1,1 – 1,6	3RU2116-1A □0		
1,4 – 2	3RU2116-1B □0		
1,8 – 2,5	3RU2116-1C □0	3 – 12	3RB3016-1S □0
2,2 – 3,2	3RU2116-1D □0		
2,8 – 4	3RU2116-1E □0		
3,5 – 5	3RU2116-1F □0		
4,5 – 6,3	3RU2116-1G □0	4 – 16	3RB3016-1T □0
5,5 – 8	3RU2116-1H □0		
7 – 10	3RU2116-1J □0		
9 – 12,5	3RU2116-1K □0		
11 – 16	3RU2116-4A □0		

Bornes de tornillo: B
 Bornes de resorte: C
 Terminales de cable en anillo: J

Bornes de tornillo: B
 Bornes de resorte: E

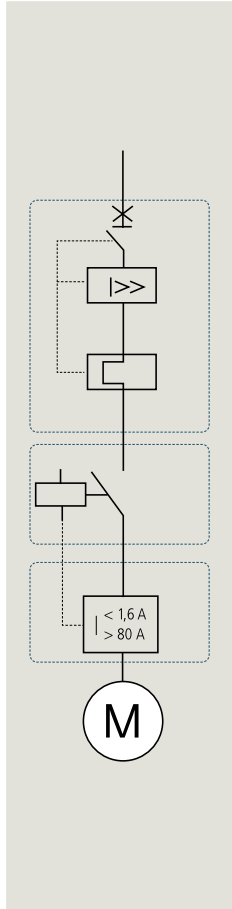

Motor trifásico 400 V	
[kW]	[A]
0,04	0,16
0,06	0,2
0,06	0,25
0,09	0,32
0,09	0,4
0,12	0,5
0,18	0,63
0,18	0,8
0,25	1
0,37	1,25
0,55	1,6
0,75	2
0,75	2,5
1,1	3,2
1,5	4
2,2	5
2,2	6,3
3	8
4	10
5,5	12,5
7,5	16



Interruptor automático para protección de motor	
Rango de regulación del disparador térmico	Referencia
[A]	
0,11 – 0,16	3RV2011-0AA□0
0,14 – 0,2	3RV2011-0BA□0
0,18 – 0,25	3RV2011-0CA□0
0,22 – 0,32	3RV2011-0DA□0
0,28 – 0,4	3RV2011-0EA□0
0,35 – 0,5	3RV2011-0FA□0
0,45 – 0,63	3RV2011-0GA□0
0,55 – 0,8	3RV2011-0HA□0
0,7 – 1	3RV2011-0JA□0
0,9 – 1,25	3RV2011-0KA□0
1,1 – 1,6	3RV2011-1AA□0
1,4 – 2	3RV2011-1BA□0
1,8 – 2,5	3RV2011-1CA□0
2,2 – 3,2	3RV2011-1DA□0
2,8 – 4	3RV2011-1EA□0
3,5 – 5	3RV2011-1FA□0
4,5 – 6,3	3RV2011-1GA□0
5,5 – 8	3RV2011-1HA□0
7 – 10	3RV2011-1JA□0
9 – 12,5	3RV2011-1KA□0
10 – 16	3RV2011-4AA□0

Bornes de tornillo: 1
 Bornes de resorte: 2
 Terminales de cable en anillo: 4



Contactores (contactos auxiliares 1 NA o 1 NC integrados)		
Intensidad de empleo asignada	Referencia	Referencia
[A]	Tensión de mando	
	24 V DC	230 V AC, 50/60 Hz
7	3RT2015-□BB4□	3RT2015-□AP0□
9	3RT2016-□BB4□	3RT2016-□AP0□
12	3RT2017-□BB4□	3RT2017-□AP0□
16	3RT2018-□BB4□	3RT2018-□AP0□

Bornes de tornillo: 1
 Bornes de resorte: 2
 Terminales de cable en anillo: 4
 1 NA: 1
 1 NC: 2



Relés de vigilancia de intensidad		
Rango de medida	Referencia Basic (ajuste analógico)	Referencia Standard (ajuste digital)
[A]		
1,6 – 16	3RR2141-□A□30	3RR2241-□F□30

Bornes de tornillo: 1
 Bornes de resorte: 2
 24 V AC/DC: A
 24 – 240 V AC/DC: W
 Bornes de tornillo: 1
 Bornes de resorte: 2
 24 V AC/DC: A
 24 – 240 V AC/DC: W

Configuración sin fusibles con aparatos estáticos

Hasta 7,5 kW (S00)

Interrupor automático para protección de motor, arrancador suave con relé de vigilancia de intensidad opcional (en montaje independiente)

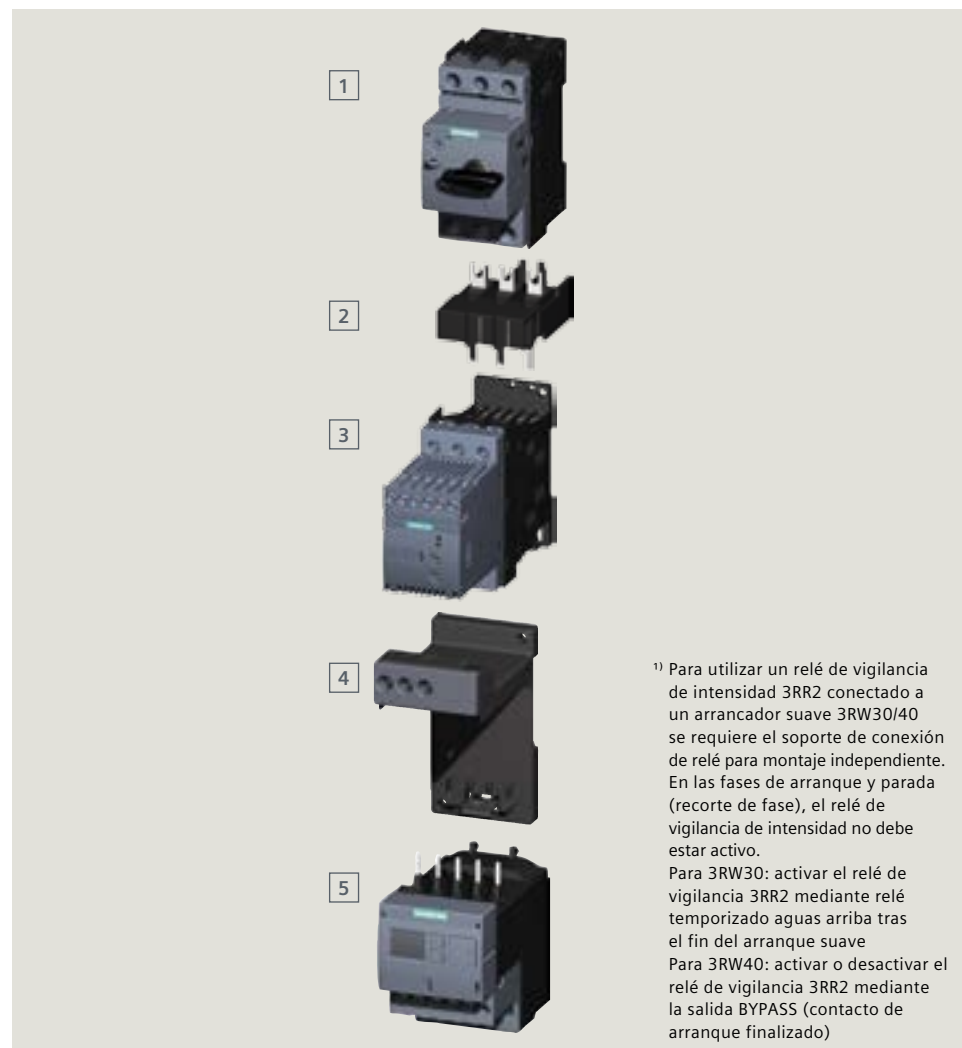

Componente	Bornes de tornillo	Bornes de resorte
1 Interruptor automático*		
2 Bloque de conexión	3RA2921-1BA00	3RA2911-2GA00
3 Arrancador suave*		
4 Soporte de conexión de relé para montaje independiente	3RU2916-3AA01	3RU2916-3AC01
5 Relé de vigilancia de intensidad* ¹⁾		

* Referencias de los componentes básicos, ver la tabla resumen de la página 14

Interrupor automático para protección de motor, contactor estático con relé de vigilancia de intensidad opcional (en montaje independiente)

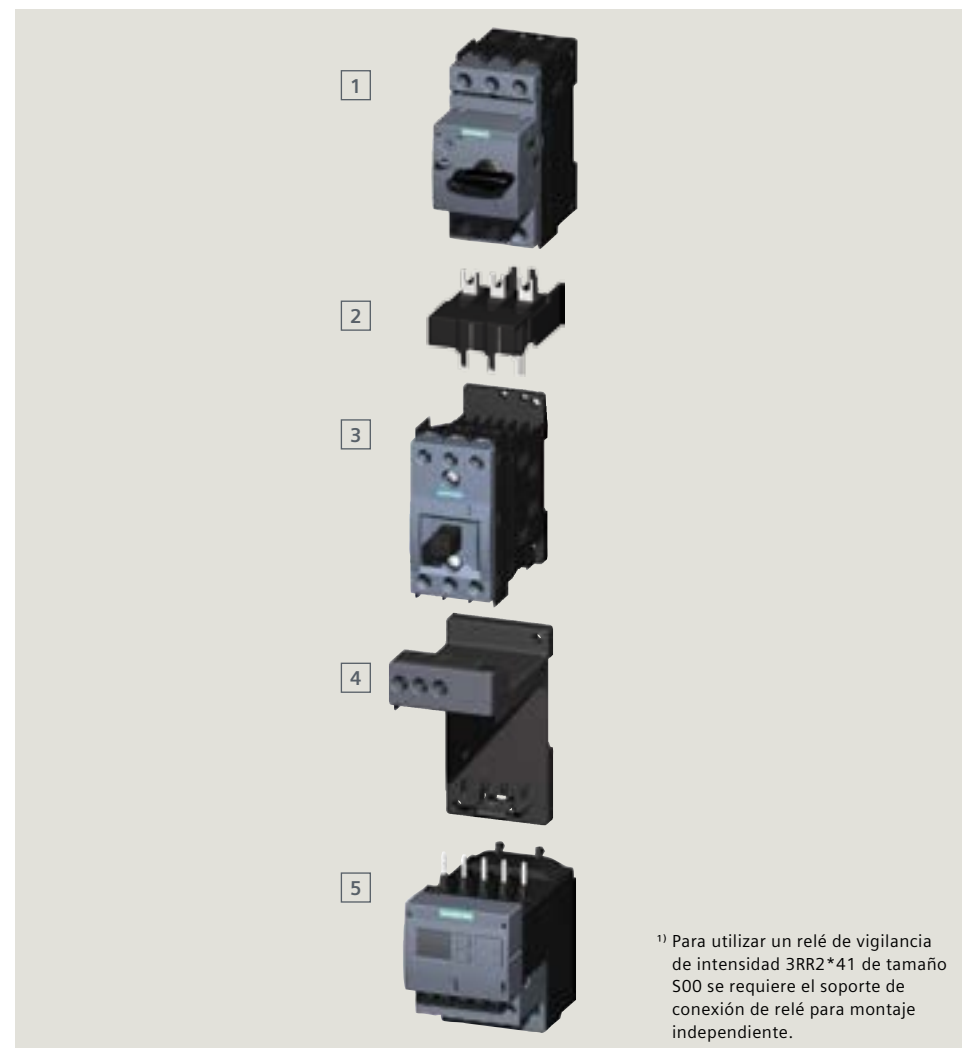

Componente	Bornes de tornillo
1 Interruptor automático*	
2 Bloque de conexión	3RA2921-1BA00
3 Contactor estático/contactador inversor estático*	
4 Soporte de conexión de relé para montaje independiente	3RU2916-3AA01
5 Relé de vigilancia de intensidad* ¹⁾	

* Referencias de los componentes básicos, ver la tabla resumen de la página 15

Combinaciones de arrancadores:

Interruptor automático para protección de motor, arrancador suave y relé de vigilancia de intensidad (para montaje independiente: ver posibilidades de combinación en la pág. 13)

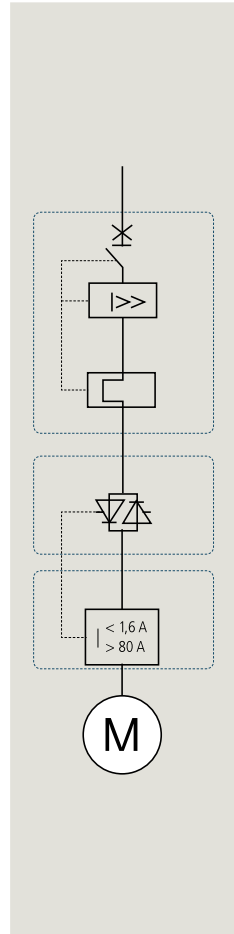

Motor trifásico 400 V	
[kW]	[A]
0,04	0,16
0,06	0,2
0,06	0,25
0,09	0,32
0,09	0,4
0,12	0,5
0,18	0,63
0,18	0,8
0,25	1
0,37	1,25
0,55	1,6
0,75	2
0,75	2,5
1,1	3,2
1,5	4
2,2	5
2,2	6,3
3	8
4	10
5,5	12,5
7,5	16



Interruptores automáticos	
Rango de regulación del disparador térmico de sobrecarga CLASE 10	
[A]	Referencia
0,11 – 0,16	3RV2011-0AA□0
0,14 – 0,2	3RV2011-0BA□0
0,18 – 0,25	3RV2011-0CA□0
0,22 – 0,32	3RV2011-0DA□0
0,28 – 0,4	3RV2011-0EA□0
0,35 – 0,5	3RV2011-0FA□0
0,45 – 0,63	3RV2011-0GA□0
0,55 – 0,8	3RV2011-0HA□0
0,7 – 1	3RV2011-0JA □0
0,9 – 1,25	3RV2011-0KA□0
1,1 – 1,6	3RV2011-1AA□0
1,4 – 2	3RV2011-1BA□0
1,8 – 2,5	3RV2011-1CA□0
2,2 – 3,2	3RV2011-1DA□0
2,8 – 4	3RV2011-1EA□0
3,5 – 5	3RV2011-1FA□0
4,5 – 6,3	3RV2011-1GA□0
5,5 – 8	3RV2011-1HA□0
7 – 10	3RV2011-1JA □0
9 – 12,5	3RV2011-1KA□0
10 – 16	3RV2011-4AA□0

Bornes de tornillo: ①
 Bornes de resorte: ②
 Terminales de cable en anillo: ④



Arrancadores suaves ¹⁾		
Intensidad de empleo asignada [A]	Referencia 24 V DC	Referencia 230 V AC, 50/60 Hz
3,6	3RW3013-□BB04	3RW3013-□BB14
6,5	3RW3014-□BB04	3RW3014-□BB14
9	3RW3016-□BB04	3RW3016-□BB14
12,5	3RW3017-□BB04	3RW3017-□BB14
17,6	3RW3018-□BB04	3RW3018-□BB14

Bornes de tornillo: ①
 Bornes de resorte: ②

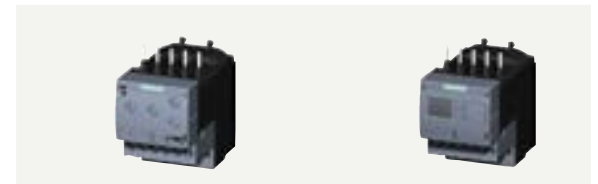

Relés de vigilancia de intensidad		
Rango de medida [A]	Referencia Basic (ajuste analógico)	Referencia Standard (ajuste digital)
1,6 – 16	3RR2141-□A□30	3RR2241-□F□30

Bornes de tornillo: ①
 Bornes de resorte: ②
 24 V AC/DC: ④
 24 – 240 V AC/DC: ⑤

¹⁾ Tensión de empleo asignada 200 – 480 V

Combinaciones de arrancadores:

Interruptor automático para protección de motor, contactor estático y relé de vigilancia de intensidad opcional (en montaje independiente: ver posibilidades de combinación en la pág. 13)

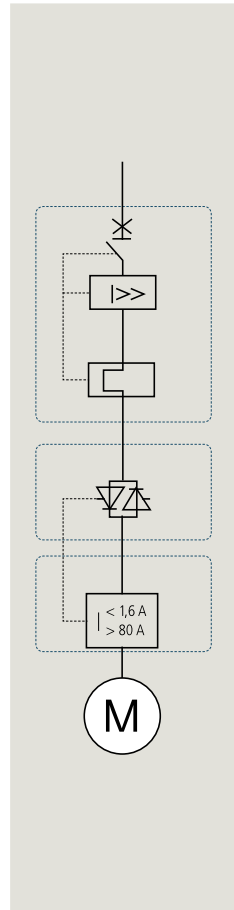

Motor trifásico 400 V	
[kW]	[A]
0,04	0,16
0,06	0,2
0,06	0,25
0,09	0,32
0,09	0,4
0,12	0,5
0,18	0,63
0,18	0,8
0,25	1
0,37	1,25
0,55	1,6
0,75	2
0,75	2,5
1,1	3,2
1,5	4
2,2	5
2,2	6,3
3	8
4	10
5,5	12,5
7,5	16



Interruptores automáticos	
Rango de reg. disparador térm. de sobrecarga CLASE 10	
[A]	Referencia
0,11 – 0,16	3RV2011-0AA□0
0,14 – 0,2	3RV2011-0BA□0
0,18 – 0,25	3RV2011-0CA□0
0,22 – 0,32	3RV2011-0DA□0
0,28 – 0,4	3RV2011-0EA□0
0,35 – 0,5	3RV2011-0FA□0
0,45 – 0,63	3RV2011-0GA□0
0,55 – 0,8	3RV2011-0HA□0
0,7 – 1	3RV2011-0JA □0
0,9 – 1,25	3RV2011-0KA□0
1,1 – 1,6	3RV2011-1AA□0
1,4 – 2	3RV2011-1BA□0
1,8 – 2,5	3RV2011-1CA□0
2,2 – 3,2	3RV2011-1DA□0
2,8 – 4	3RV2011-1EA□0
3,5 – 5	3RV2011-1FA□0
4,5 – 6,3	3RV2011-1GA□0
5,5 – 8	3RV2011-1HA□0
7 – 10	3RV2011-1JA □0
9 – 12,5	3RV2011-1KA□0
10 – 16	3RV2011-4AA□0

Bornes de tornillo: 1
 Bornes de resorte: 2
 Terminales de cable en anillo: 4



Contactores estáticos ²⁾		
Intensidad de empleo asignada [A]	Referencia	Referencia
	Tensión de mando	
	24 V DC	110 – 230 V AC, 50/60 Hz
5,2	3RF3405-□BB04	3RF3405-□BB24
9,2	3RF3410-□BB04 ¹⁾	3RF3410-□BB24 ¹⁾
12,5	3RF3412-□BB04 ¹⁾	3RF3412-□BB24 ¹⁾
16	3RF3416-□BB04 ¹⁾	3RF3416-□BB24 ¹⁾

Bornes de tornillo: 1
 Bornes de resorte: 2

Contactores inversores estáticos ²⁾		
3,8	3RF3403-1BD04	3RF3403-1BD24
5,4	3RF3405-1BD04	3RF3405-1BD24
7,4	3RF3410-1BD04 ¹⁾	3RF3410-1BD24 ¹⁾



Relés de vigilancia de intensidad		
Rango de medida [A]	Referencia Basic (ajuste analógico)	Referencia Standard (ajuste digital)
1,6 – 16	3RR2141-□A□30 ³⁾	3RR2241-□F□30 ³⁾

Bornes de tornillo: 1
 Bornes de resorte: 2
 24 V AC/DC: A
 24 – 240 V AC/DC: W

¹⁾ Ancho de montaje 90 mm

²⁾ Tensión de empleo asignada Ue 48 – 480 V

³⁾ Puede montarse directamente en contactor estático con bornes de tornillo mediante adaptador de conexión 3RF3900-0QA88

Configuración sin fusibles

Hasta 18,5 kW (S0)

Interruptor automático para protección de arrancador, contactor y relé de sobrecarga

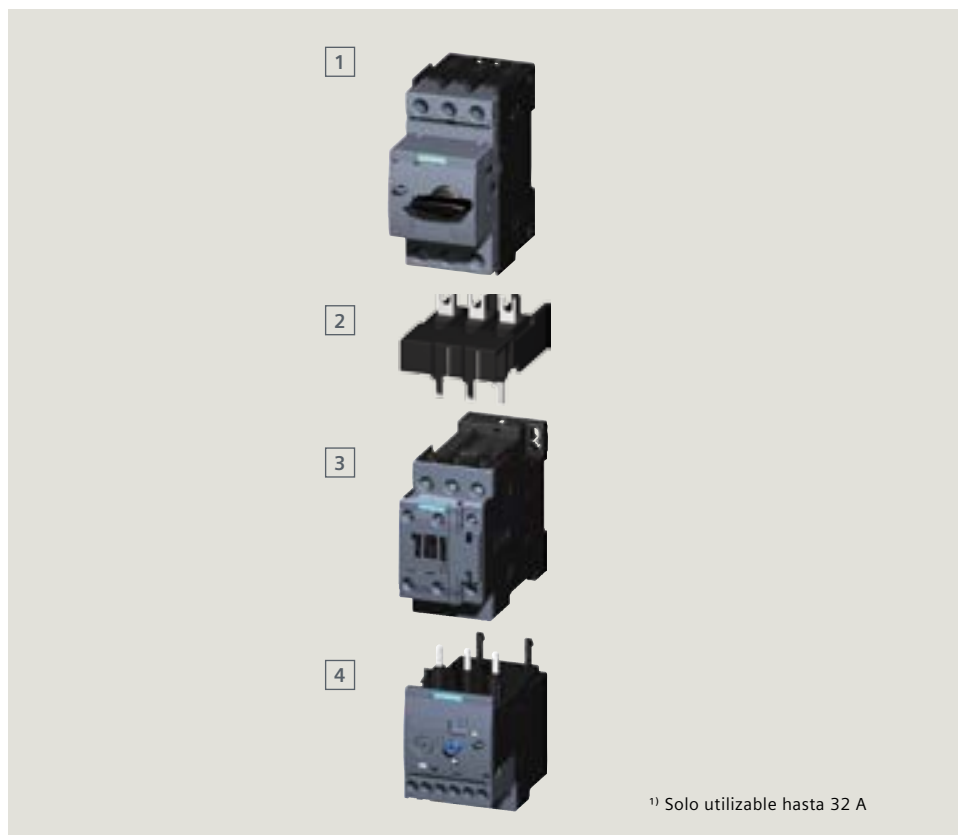

Componente	Bornes de tornillo	Bornes de resorte
1 Interruptor automático*		
2 Bloque de conexión ¹⁾	AC 3RA2921-1AA00 DC 3RA2921-1BA00	3RA2921-2AA00 3RA2921-2AA00
3 Contactor*		
4 Relé de sobrecarga*		

* Referencias de los componentes básicos, ver la tabla resumen de la página 17

Interruptor automático para protección de motor, contactor con relé de vigilancia de intensidad

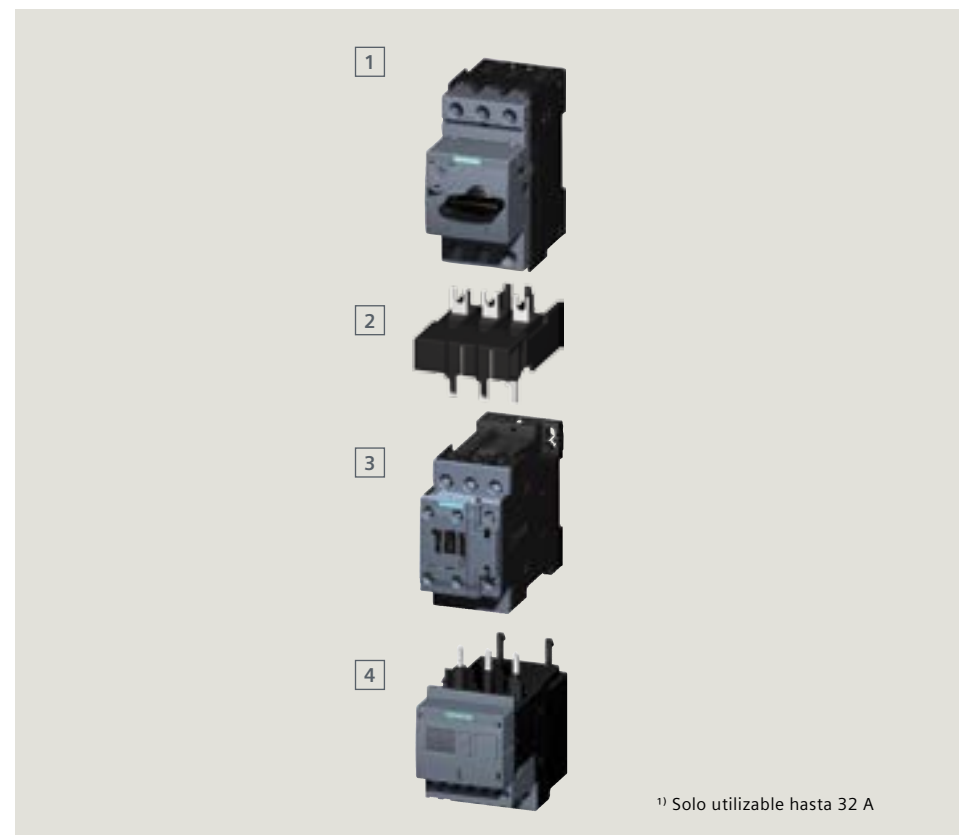

Componente	Bornes de tornillo	Bornes de resorte
1 Interruptor automático*		
2 Bloque de conexión ¹⁾	AC 3RA2921-1AA00 DC 3RA2921-1BA00	3RA2921-2AA00 3RA2921-2AA00
3 Contactor*		
4 Relé de vigilancia de intensidad*		

* Referencias de los componentes básicos, ver la tabla resumen de la página 17

Combinaciones de arrancadores tamaño S0: interruptor automático para protección de combinación de arranque, contactor y relé de sobrecarga

Motor trifásico 400 V

[kW]	[A]
7,5	16
7,5	20
11	22
11	25
15	28
15	32
18,5	36
18,5	40

Interruptor aut. prot. arrancador

Intensidad nominal del interruptor [A]	Referencia
16	3RV2321-4AC□0
20	3RV2321-4BC□0
22	3RV2321-4CC□0
25	3RV2321-4DC□0
28	3RV2321-4NC□0
32	3RV2321-4EC□0
36	3RV2321-4PC10
40	3RV2321-4FC10

Contactores (contactos auxiliares 1 NA y 1 NC integrados)

Intensidad de empleo asignada [A]	Referencia		
	24 V DC	230 V AC, 50 Hz	AC 50/60 Hz/DC
17	3RT2025-□BB40	3RT2025-□AP00	3RT2025-□N□30
25	3RT2026-□BB40	3RT2026-□AP00	3RT2026-□N□30
32	3RT2027-□BB40	3RT2027-□AP00	3RT2027-□N□30
38	3RT2028-□BB40	3RT2028-□AP00	3RT2028-□N□30

Relés de sobrecarga

Rango de reg. CLASE 10 [A]	Ref. del relé térmico de sobrecarga	Rango de reg. CLASE 10 [A]	Ref. del relé electrónico de sobrecarga
11 – 16	3RU2126-4A□0	6 – 25	3RB3026-1Q□0
14 – 20	3RU2126-4B□0		
17 – 22	3RU2126-4C□0		
20 – 25	3RU2126-4D□0	10 – 40	3RB3026-1V□0
23 – 28	3RU2126-4N□0		
27 – 32	3RU2126-4E□0		
30 – 36	3RU2126-4P□0		
34 – 40	3RU2126-4F□0		

Bornes de tornillo: 1
Bornes de resorte²⁾: 2

Bornes de tornillo: 1 21 – 28 V AC/DC: 6
Bornes de resorte: 2 95 – 130 V AC/DC: 7
Terminales de cable en anillo: 4 200 – 280 V AC/DC: 8

Bornes de tornillo: 6
Bornes de resorte: 6
Terminales cable en anillo: 6

Bornes de tornillo: 6
Bornes de resorte: 6

Combinaciones de arrancadores tamaño S0: interruptor automático para protección de motor, contactor con relé de vigilancia de intensidad

Motor trifásico 400 V

[kW]	[A]
7,5	16
7,5	20
11	22
11	25
15	28
15	32
18,5	36
18,5	40

Interruptor aut. protección de motor

Disparador térmico de sobrecarga [A]	Referencia
10 – 16	3RV2021-4AA□0
13 – 20	3RV2021-4BA□0
16 – 22	3RV2021-4CA□0
18 – 25	3RV2021-4DA□0
23 – 28	3RV2021-4NA□0
27 – 32	3RV2021-4EA□0
30 – 36	3RV2021-4PA10
34 – 40	3RV2021-4FA10

Contactores (contactos auxiliares 1 NA y 1 NC integrados)

Intensidad de empleo asignada [A]	Referencia		
	24 V DC	230 V AC, 50 Hz	AC 50/60 Hz/DC
17	3RT2025-□BB40	3RT2025-□AP00	3RT2025-□N□30
25	3RT2026-□BB40	3RT2026-□AP00	3RT2026-□N□30
32	3RT2027-□BB40	3RT2027-□AP00	3RT2027-□N□30
38	3RT2028-□BB40	3RT2028-□AP00	3RT2028-□N□30

Relés de vigilancia de intensidad

Rango de medida [A]	Referencia Basic (ajuste analógico)	Referencia Standard (ajuste digital)
4 – 40	3RR2142-□A□30	3RR2242-□F□30

Bornes de tornillo: 1
Bornes de resorte²⁾: 2
Terminales de cable en anillo²⁾: 4

Bornes de tornillo: 1 21 – 28 V AC/DC: 6
Bornes de resorte: 2 95 – 130 V AC/DC: 7
Terminales de cable en anillo: 4 200 – 280 V AC/DC: 8

Bornes de tornillo: 6
Bornes de resorte: 6
24 V AC/DC: 6
24 – 240 V AC/DC: 6

²⁾ Hasta 32 A

Configuración sin fusibles

Hasta 18,5 kW (S0)

Interruptor automático para protección de motor, arrancador suave 3RW30 con relé de vigilancia de intensidad (para montaje independiente)

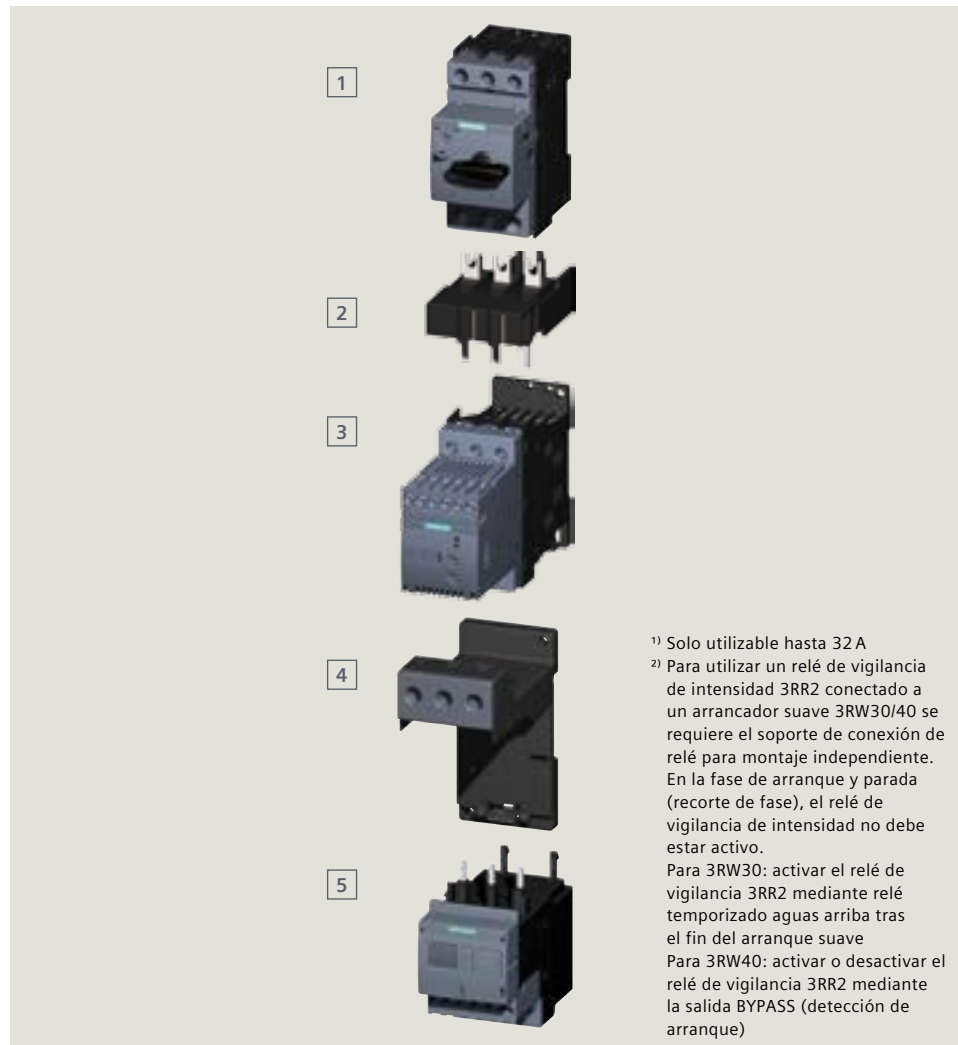

Componente	Bornes de tornillo	Bornes de resorte
1 Interruptor automático*		
2 Bloque de conexión ¹⁾	3RA2921-1BA00	3RA2921-2GA00
3 Arrancador suave*		
4 Soporte de conexión de relé para montaje independiente	3RU2926-3AA01	3RU2916-3AC01
5 Relé de vigilancia de intensidad* ²⁾		

* Referencias de los componentes básicos, ver la tabla resumen de la página 19

Interruptor automático para protección de arrancador, arrancador suave 3RW40 (relé de sobrecarga electrónico integrado) con relé de vigilancia de intensidad (para montaje independiente)

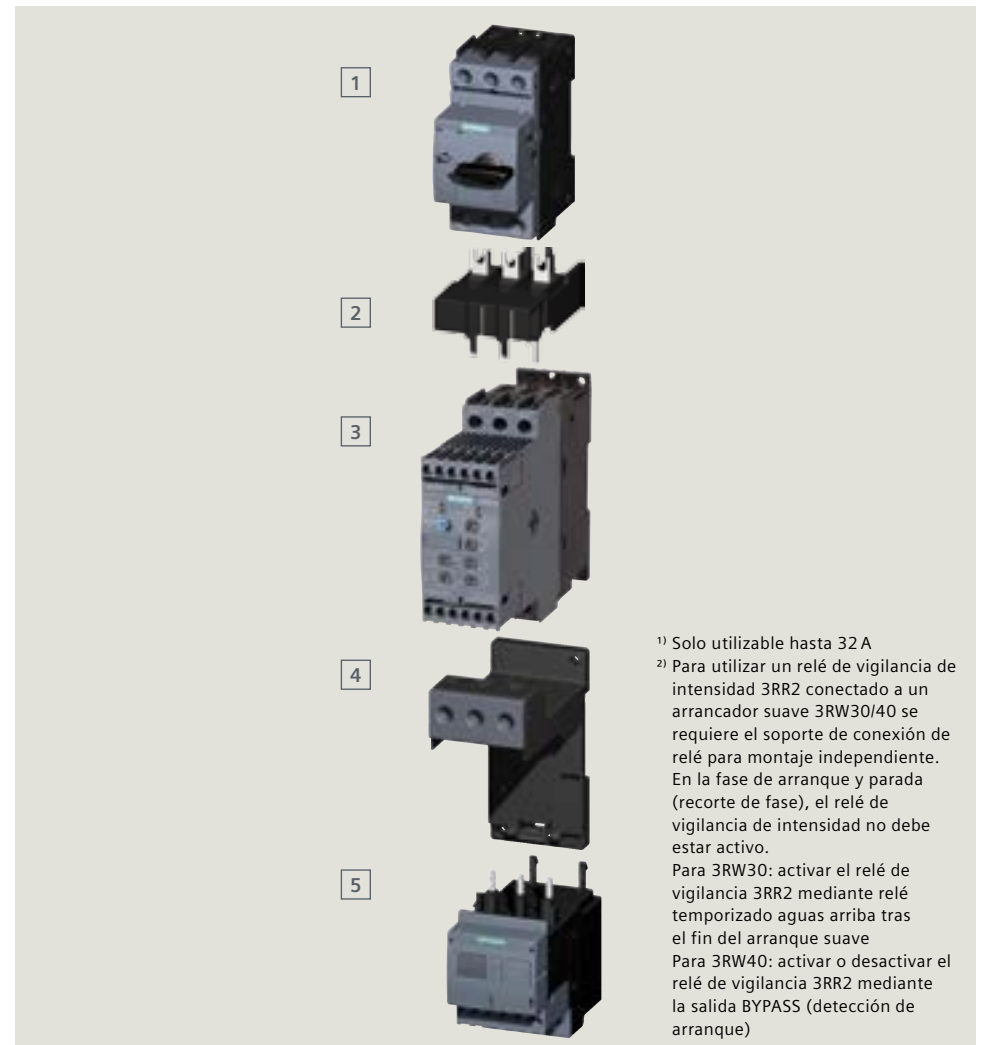

Componente	Bornes de tornillo	Bornes de resorte
1 Interruptor automático*		
2 Bloque de conexión ¹⁾	3RA2921-1BA00	3RA2921-2GA00
3 Arrancador suave*		
4 Soporte de conexión de relé para montaje independiente	3RU2926-3AA01	3RU2916-3AC01
5 Relé de vigilancia de intensidad* ²⁾		

* Referencias de los componentes básicos, ver la tabla resumen de la página 19

Combinaciones de arrancadores en tamaño S0: interruptor automático para protección de motor, arrancador suave 3RW30 y relé de vigilancia de intensidad (para montaje independiente: ver posibilidades de combinación en la pág. 18)

Motor trifásico 400 V	
[kW]	[A]
11	22
11	25
15	28
15	32
18,5	36
18,5	40
18,5	40

Interruptor aut. para protección de motor

Rango de reg. del disparador térmico de sobrecarga CLASE 10

[A]	Referencia
16 – 22	3RV2021-4CA □0
18 – 25	3RV2021-4DA □0
23 – 28	3RV2021-4NA □0
27 – 32	3RV2021-4EA □0
30 – 36	3RV2021-4PA10
34 – 40	3RV2021-4FA10
34 – 40	3RV2021-4FA10

Arrancadores suaves¹⁾ sin protección de sobrecarga

Intensidad de empleo asignada [A]	Referencia	
	24 V AC/DC	110 – 230 V AC/DC
25	3RW3026-□BB04	3RW3026-□BB14
32	3RW3027-□BB04	3RW3027-□BB14
38	3RW3028-□BB04	3RW3028-□BB14
45	3RW3036-□BB04	3RW3036-□BB14

Relés de vigilancia de intensidad

Rango de medida [A]	Referencia Basic (ajuste analógico)	Referencia Standard (ajuste digital)
4 – 40	3RR2142-□A□30	3RR2242-□F□30

Combinaciones de arrancadores en tamaño S0: interruptor automático para protección de arrancador, arrancador suave 3RW40 y relé de vigilancia de intensidad (en montaje independiente: ver posibilidades de combinación en la pág. 18)

Motor trifásico 400 V	
[kW]	[A]
5,5	12,5
7,5	16
7,5	20
11	22
11	25
15	28
15	32
18,5	36
18,5	40

Interruptor automático para protección de arrancador

Rango de reg. del disparador térmico de sobrecarga CLASE 10

[A]	Referencia
12,5	3RV2321-1KC □0
16	3RV2321-4AC □0
20	3RV2321-4BC □0
22	3RV2321-4CC □0
25	3RV2321-4DC □0
28	3RV2321-4NC □0
32	3RV2321-4EC □0
36	3RV2321-4PC10
40	3RV2321-4FC10

Arrancadores suaves¹⁾ con protección de sobrecarga

Intensidad de empleo asignada [A]	Referencia	
	24 V AC/DC	110 – 230 V AC/DC
12,5	3RW4024-□BB04	3RW4024-□BB14
25	3RW4026-□BB04	3RW4026-□BB14
32	3RW4027-□BB04	3RW4027-□BB14
38	3RW4028-□BB02	-

Relés de vigilancia de intensidad

Rango de medida [A]	Referencia Basic (ajuste analógico)	Referencia Standard (ajuste digital)
4 – 40	3RR2142-□A□30	3RR2242-□F□30

¹⁾ Tensión de empleo asignada 200 – 480 V

Bornes de tornillo: ①
Bornes de resorte hasta 32 A: ②

Bornes de tornillo: ①
Bornes de resorte: ②

Bornes de tornillo: ③ 24 V AC/DC: ④
Bornes de resorte: ④ 24 – 240 V AC/DC: ⑤

Configuración sin fusibles

Tamaño S2 hasta 37 kW

Interruptor automático para protección de arrancador, contactor y relé de sobrecarga

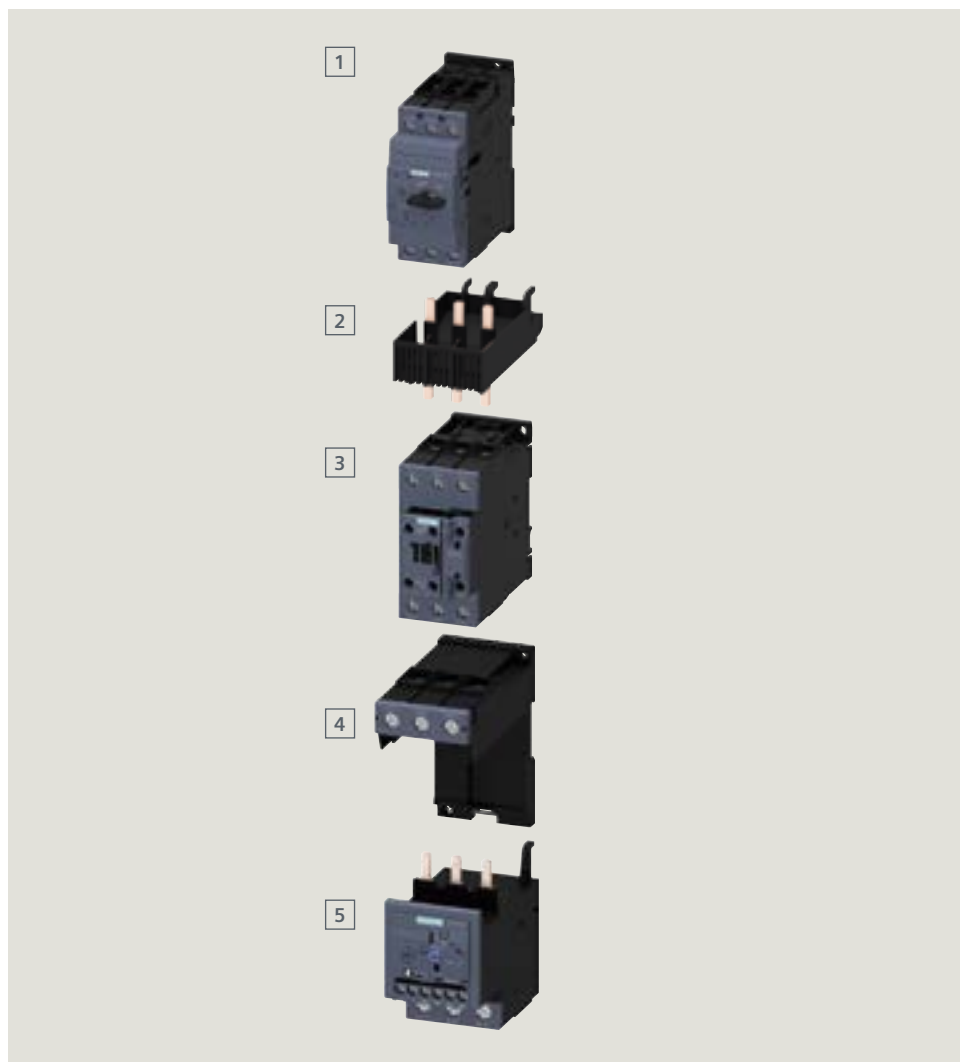

Componente	Bornes de tornillo
1 Interruptor automático*	
2 Bloque de conexión (solo utilizable hasta 65 A)	3RA2931-1AA00
3 Contactor*	
4 Soporte de conexión de relé para montaje independiente	3RA2936-3AA01
5 Relé de sobrecarga*	

* Referencias de los componentes básicos, ver la tabla resumen de la página 17

Interruptor automático para protección de motor, contactor con relé de vigilancia de intensidad

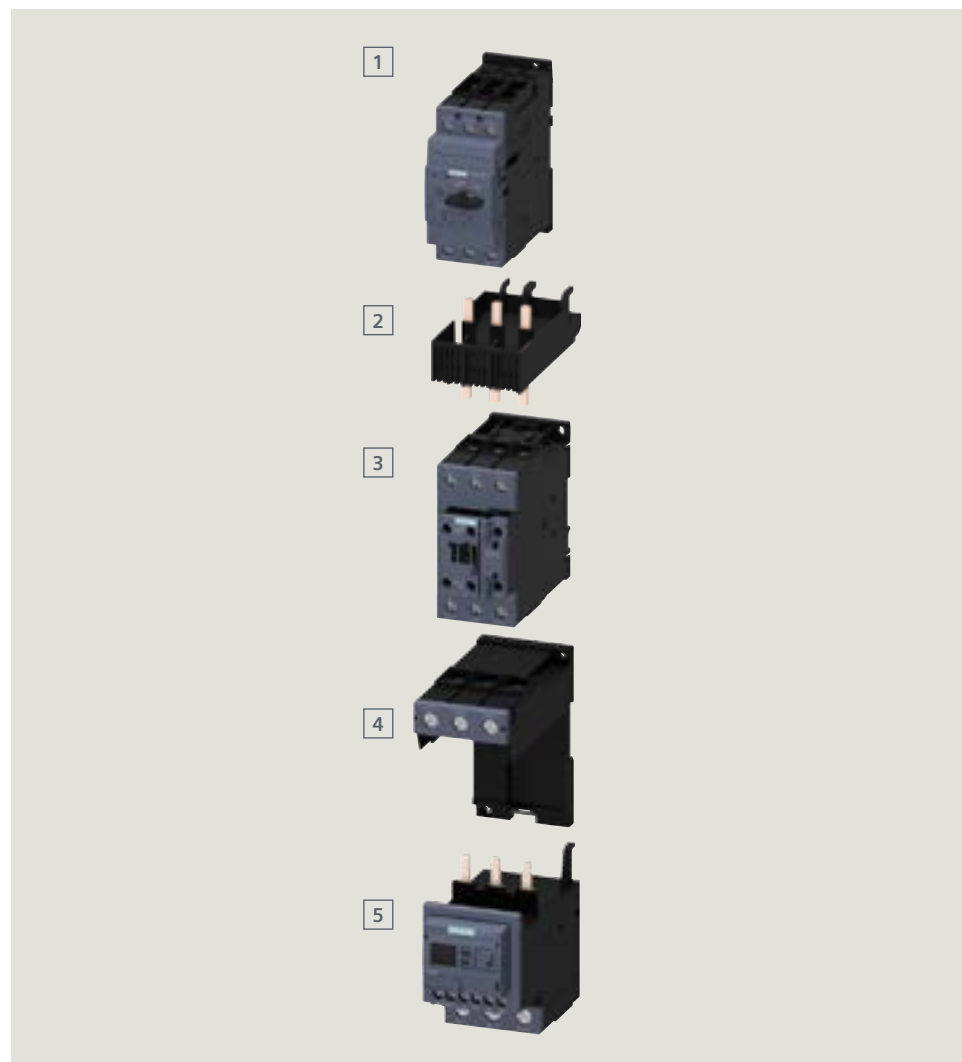

Componente	Bornes de tornillo
1 Interruptor automático*	
2 Bloque de conexión (solo utilizable hasta 65 A)	3RA2931-1AA00
3 Contactor*	
4 Soporte de conexión de relé para montaje independiente	3RA2936-3AA01
5 Relé de vigilancia de intensidad*	

* Referencias de los componentes básicos, ver la tabla resumen de la página 17

Combinaciones de arrancadores en tamaño S2: interruptor automático para protección de motor, contactor y relé de sobrecarga

Motor trifásico 400 V	
[kW]	[A]
18,5	40
22	52
30	65
37	80

Interruptor aut. protec. arrancador	
Intensidad de empleo asignada	Referencia
36	3RV233-4PC10
40	3RV233-4UC10
45	3RV233-4VC10
52	3RV233-4WC10
59	3RV233-4XC10
65	3RV233-4JC10
73	3RV233-4KC10
80 ²⁾	3RV233-4RC10

Contactores (contactos aux. 1 NA y 1 NC integrados)		
Intensidad de empleo asignada	Referencia	Referencia
40	3RT2035-AP00	3RT2035-N30
50	3RT2036-AP00	3RT2036-N30
65	3RT2037-AP00	3RT2037-N30
80	3RT2038-AP00	3RT2038-N30

Relés de sobrecarga	
Rango de regulación	Referencia relé térmico de sobrecarga, CLASE 10
22 – 32	3RU2136-4EB0
28 – 40	3RU2136-4FB0
36 – 45	3RU2136-4GB0
40 – 50	3RU2136-4HB0
47 – 57	3RU2136-4QB0
54 – 65	3RU2136-4JB0
62 – 73	3RU2136-4KB0
70 – 80	3RU2136-4RB0

¹⁾ Disponible también como 3RB3133 con otras CLASE y más funciones

Poder de corte estándar 65 kA a 400 V:

poder de corte superior 100 kA a 400 V:

Bornes de tornillo: 20 – 33 V AC/DC:

Bornes de resorte en el circuito auxiliar: 83 – 155 V AC/DC:

175 – 280 V AC/DC:

Montaje en contactor:

Transformador pasante:

Combinaciones de arrancadores en tamaño S2: interruptor aut. para protección de motor, contactor con relé de vigilancia de intensidad

Motor trifásico 400 V	
[kW]	[A]
18,5	40
22	52
30	65
37	80

Interruptor automático para protección de motor	
Disparador térmico de sobrecarga	Referencia
28 – 36	3RV203-4PA10
32 – 40	3RV203-4UA10
35 – 45	3RV203-4VA10
42 – 52	3RV203-4WA10
49 – 59	3RV203-4XA10
54 – 65	3RV203-4JA10
62 – 73	3RV203-4KA10
70 – 80 ²⁾	3RV203-4RA10

Contactores (contactos auxiliares 1 NA y 1 NC integrados)		
Intensidad asignada	Referencia	Referencia
40	3RT2035-AP00	3RT2035-N30
50	3RT2036-AP00	3RT2036-N30
65	3RT2037-AP00	3RT2037-N30
80	3RT2038-AP00	3RT2038-N30

Relés de vigilancia de intensidad		
Rango de medida	Referencia Basic (ajuste analógico)	Referencia Standard (ajuste digital)
8 – 80	3RR2143-1A30	3RR2243-1F30

²⁾ Apto para el uso con motores IE3 hasta una corriente de arranque de 720 A. Con corrientes de arranque mayores, se recomienda usar el interruptor automático 3RV1 tamaño S3.

Poder de corte estándar 65 kA a 400 V:

poder de corte superior 100 kA a 400 V:

Bornes de tornillo: 20 – 33 V AC/DC:

Bornes de resorte en el circuito auxiliar: 83 – 155 V AC/DC:

175 – 280 V AC/DC:

24 V AC/DC: 24 V AC/DC:

24 – 240 V AC/DC: 24 – 240 V AC/DC:

Configuración sin fusibles

Tamaño S2 hasta 37 kW

Interruptor automático para protección de motor, arrancador suave sin protección de sobrecarga y relé de vigilancia de intensidad (para montaje independiente)

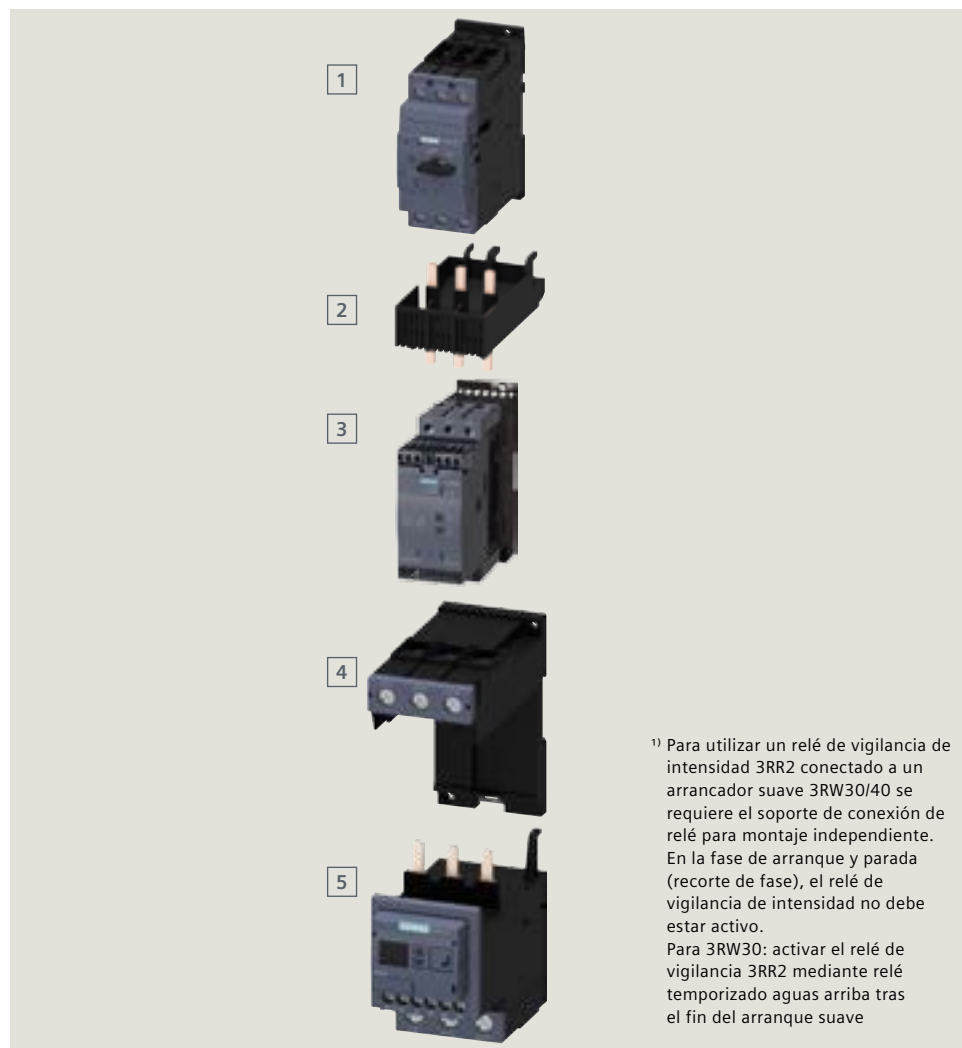

Componente	Bornes de tornillo
1 Interruptor automático*	
2 Bloque de conexión (solo utilizable hasta 65 A)	3RA2931-1AA00
3 Arrancador suave*	
4 Soporte de conexión de relé para montaje independiente	3RU2936-3AA01
5 Relé de vigilancia de intensidad* 1)	

* Referencias de los componentes básicos, ver la tabla resumen de la página 23

Interruptor automático para protección de arrancador, arrancador suave 3RW40 con relé de vigilancia de intensidad (para montaje independiente)

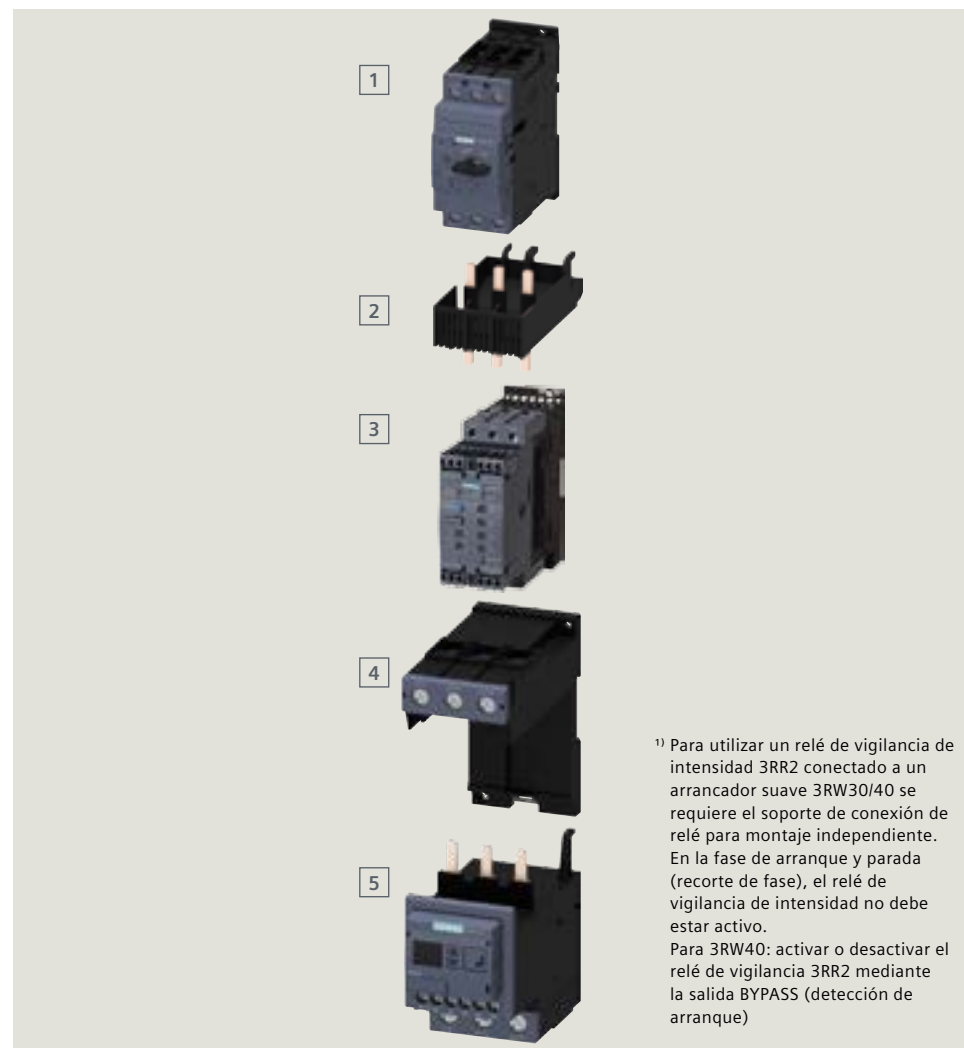

Componente	Bornes de tornillo
1 Interruptor automático*	
2 Bloque de conexión (solo utilizable hasta 65 A)	3RA2931-1AA00
3 Arrancador suave*	
4 Soporte de conexión de relé para montaje independiente	3RU2936-3AA01
5 Relé de vigilancia de intensidad* 1)	

* Referencias de los componentes básicos, ver la tabla resumen de la página 23

Combinaciones de arrancadores en tamaño S2: interruptor automático para protección de motor, arrancador suave 3RW30 con relé de vigilancia de intensidad (para montaje independiente: ver posibilidades de combinación en la pág. 22)

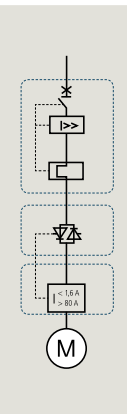

Motor trifásico 400 V		Interruptor aut. protec. de motor		Arranc. suave sin prot. sobrecarga		Relés de vigilancia de intensidad		
[kW]	[A]	Disparador térmico de sobrecarga [A]	Referencia	Intensidad de empleo asignada [A]	Referencia	Rango de medida [A]	Referencia Basic (ajuste analógico)	Referencia Standard (ajuste digital)
18,5	40	28 – 36	3RV203□-4PA10	45	3RW3036-1BB□4	8 – 80	3RR2143-1A□30	3RR2243-1F□30
		32 – 40	3RV203□-4UA10					
22	52	35 – 45	3RV203□-4VA10					
		42 – 52	3RV203□-4WA10					
30	65	49 – 59	3RV203□-4XA10					
		54 – 65	3RV203□-4JA10					
37	80	62 – 73	3RV203□-4KA10	72	3RW3038-1BB□4			
		70 – 80	3RV203□-4RA10					

Poder de corte estándar 65 kA a 400 V:

Poder de corte superior 100 kA a 400 V:

24 V AC/DC:

110 – 230 V AC/DC:

24 V AC/DC:

110 – 230 V AC/DC:

Combinaciones de arrancadores en tamaño S0: interruptor automático para protección de arrancador, arrancador suave 3RW40 con relé de vigilancia de intensidad (para montaje independiente: ver posibilidades de combinación en la pág. 22)



Motor trifásico 400 V		Interruptor aut. protec. de arrancador		Arranc. suave con prot. sobrecarga		Relés de vigilancia de intensidad		
[kW]	[A]	Intensidad de empleo asignada [A]	Referencia	Intensidad de empleo asignada [A]	Referencia	Rango de medida [A]	Referencia Basic (ajuste analógico)	Referencia Standard (ajuste digital)
18,5	40	36	3RV233□-4PC10	45	3RW4036-1BB□4	8 – 80	3RR2143-1A□30	3RR2243-1F□30
		40	3RV233□-4UC10					
22	52	45	3RV233□-4VC10					
		52	3RV233□-4WC10					
30	65	59	3RV233□-4XC10					
		65	3RV233□-4JC10					
37	80	73	3RV233□-4KC10	72	3RW4038-1BB□4			
		80	3RV233□-4RC10					

Poder de corte estándar 65 kA a 400 V:

Poder de corte superior 100 kA a 400 V:

24 V AC/DC:

110 – 230 V AC/DC:

24 V AC/DC:

110 – 230 V AC/DC:

Arranque directo

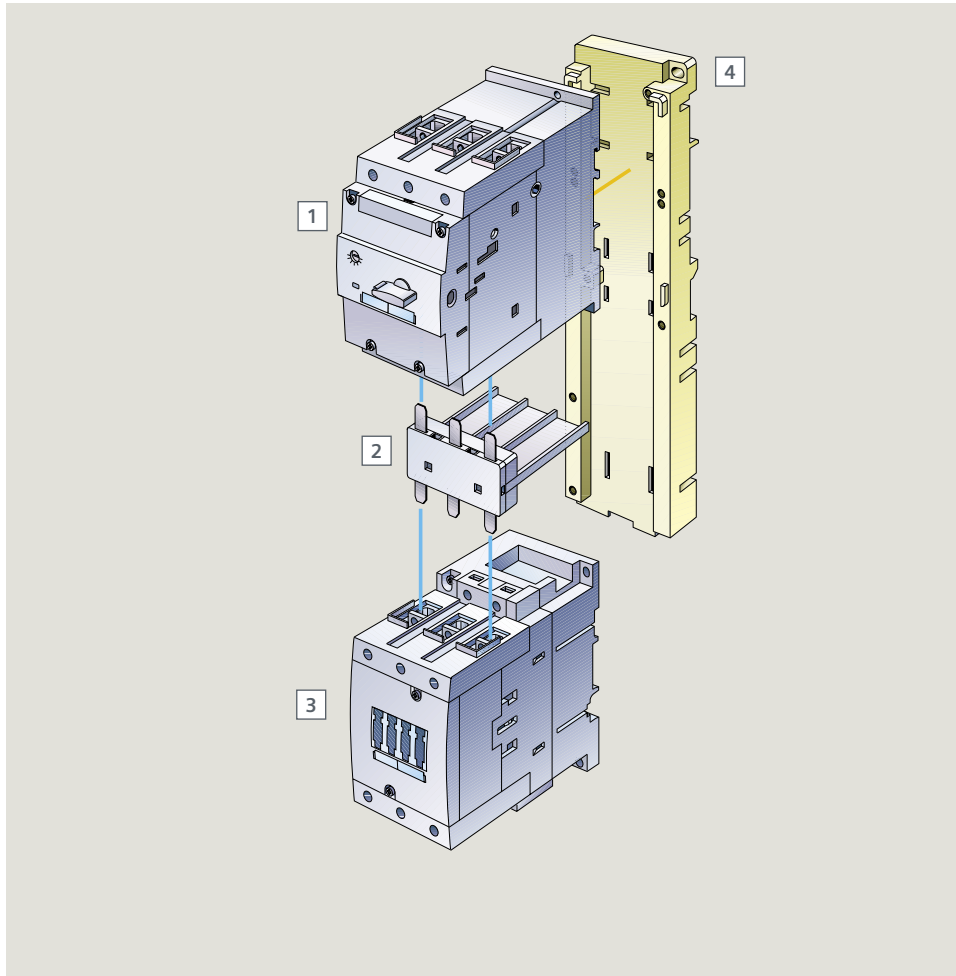

Componente	Versión	Referencia
1 Interruptor automático tamaño S3		
2 Bloque de conexión	AC DC	3RA19 41-1AA00 3RA19 41-1BA00
3 Contactor tamaño 3		
4 Adaptadores para perfil		3RA19 42-1A

Arranque inversor

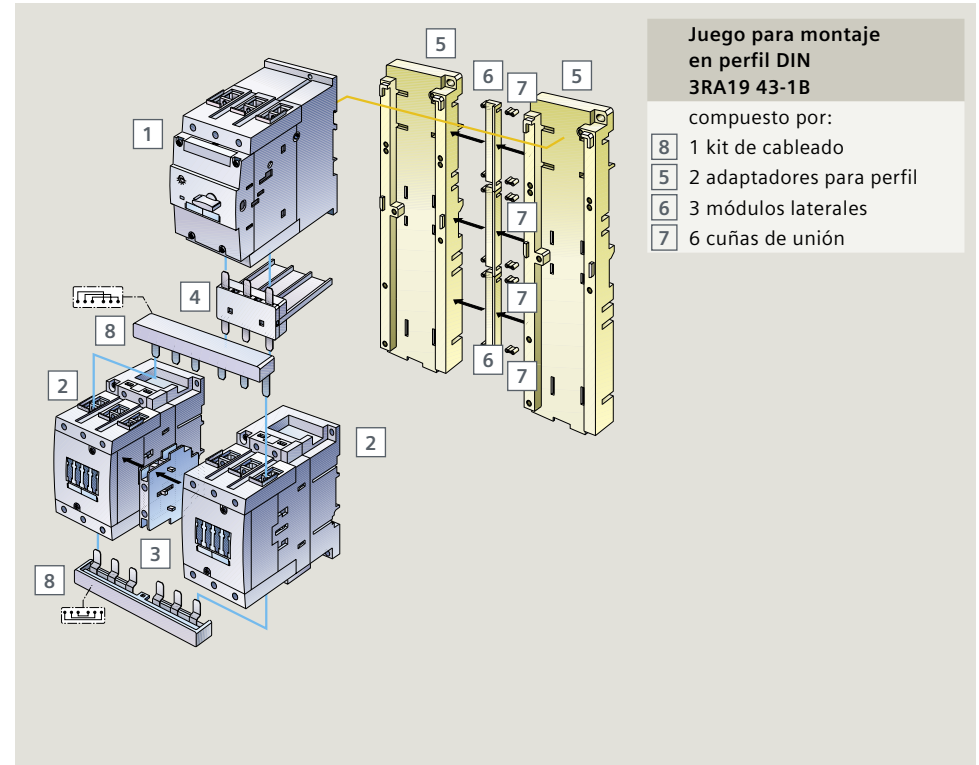

Juego para montaje en perfil DIN 3RA19 43-1B

- compuesto por:
- 8 1 kit de cableado
 - 5 2 adaptadores para perfil
 - 6 3 módulos laterales
 - 7 6 cuñas de unión

Componente	Versión	Referencia
1 Interruptor automático tamaño S3		
2 2 contactores tamaño S3		
3 Enclavamiento mecánico		3RA19 24-2B
4 Bloque de conexión	AC DC	3RA19 41-1AA00 3RA19 41-1BA00
5 Adaptadores para perfil		
6 Módulos laterales para adaptador para perfil (1 referencia = 100 unidades)		3RA19 02-1B
7 Cuñas de unión (1 referencia = 100 unidades)		8US19 98-1AA00
8 Kit de cableado: módulo de cableado superior módulo de cableado inferior		3RA19 43-2A

Datos para selección y pedido S3

Motor trifásico 400 V		Interrupidores automáticos		Contactores			Arrancadores suaves		Relés de sobrecarga		Relé electrónico de sobrecarga CLASE 10	
		Rango de regulación CLASE 10 [A]	Referencia	Intensidad de empleo asignada [A]	Tensión de mando	Referencia	Intensidad de empleo asignada [A]	Referencia	Rango de regulación CLASE 10 [A]	Referencia relé térmico de sobrecarga	Rango de regulación [A]	Referencia relé electrónico de sobrecarga CLASE 10
30	63	42 – 63	3RV1041-4JA10	65	230 V AC, 50/60 Hz	3RT1044-1AL20	80	3RW3046-1BB □4	45 – 63	3RU1146-4JB0	25 – 100	3RB2046-1EB0*
37	75	57 – 75	3RV1041-4KA10	65	24 V DC	3RT1044-1BB40			57 – 75	3RU1146-4KBO		
45	90	70 – 90	3RV1041-4LA10	80	230 V AC, 50/60 Hz	3RT1045-1AL20	80	3RW4046-1BB □4	70 – 90	3RU1146-4LB0		
45	100	80 – 100	3RV1041-4MA10	80	24 V DC	3RT1045-1BB40	80	3RW4046-1BB □4	80 – 100	3RU1146-4MB0		

24 V AC/DC: 0
110 – 230 V AC/DC: 1

* Disponible también en versión 3RB2133 con otras CLASE y más funciones

Tamaño S6



Contadores

Bobina	Con- tactos aux.	Tensión de mando	Referencia contactores	Refe- rencia contactor de vacío		
		[V AC/DC]				
convencional	2NA +2NC	220 – 240	3RT1054-1AP36	–		
	electrónica					
– para salida PLC de 24 V DC	2NA +2NC	200 – 277	3RT1054-1NP36	–		
– para salida PLC de 24 V DC, con RLT ¹⁾	1NA +1NC	200 – 277	3RT1054-1PP35	–		
75	150	convencional	2NA +2NC	220 – 240	3RT1055-6AP36	–
		electrónica				
– para salida PLC de 24 V DC	2NA +2NC	200 – 277	3RT1055-6NP36	–		
– para salida PLC de 24 V DC, con RLT ¹⁾	1NA +1NC	200 – 277	3RT1055-6PP35	–		
90	185	convencional	2NA +2NC	220 – 240	3RT1056-6AP36	–
		electrónica				
– para salida PLC de 24 V DC	2NA +2NC	200 – 277	3RT1056-6NP36	–		
– para salida PLC de 24 V DC, con RLT ¹⁾	1NA +1NC	200 – 277	3RT1056-6PP35	–		



Relés de sobrecarga

Rango de regula- ción	Referencia del relé electrónico de sobrecarga CLASE 10	Versión
[A]		
50 – 200	3RB2046-1FW2²⁾	con transformador pasante con barras de conexión
50 – 200	3RB2046-1FC2²⁾	



Arranadores suaves

Intensidad de empleo asignada	Tensión de mando	Referencia
[A]		
134	230 V AC	3RW4055-6BB44
134	115 V AC	3RW4055-6BB34
162	230 V AC	3RW4056-6BB44
162	115 V AC	3RW4056-6BB34

¹⁾ RLT: Aviso de vida restante (remaining lifetime)

²⁾ Disponible también en versión 3RB2133 con otras CLASE y más funciones

Datos para selección y pedido de derivaciones con fusibles de los tamaños S6, S10, S12

Tamaño S10



Contadores

Motor trifásico 400 V	Contadores		Tensión de mando [V AC/DC]	Referencia contactores	Referencia contactor en vacío	
	[kW]	[A]				
110	225	convencional	2NA+2NC	220 – 240	3RT1064-6AP36	3RT1264-6AP36
		electrónica				
		– para salida PLC de 24 V DC	2NA+2NC	200 – 277	3RT1064-6NP36	3RT1264-6NP36
		– para salida PLC de 24 V DC, con RLT ¹⁾	1NA+1NC	200 – 277	3RT1064-6PP35	–
132	265	convencional	2NA+2NC	220 – 240	3RT1065-6AP36	3RT1265-6AP36
		electrónica				
		– para salida PLC de 24 V DC	2NA+2NC	200 – 277	3RT1065-6NP36	3RT1265-6NP36
		– para salida PLC de 24 V DC, con RLT ¹⁾	1NA+1NC	200 – 277	3RT1065-6PP35	–
160	300	convencional	2NA+2NC	220 – 240	3RT1066-6AP36	3RT1266-6AP36
		electrónica				
		– para salida PLC de 24 V DC	2NA+2NC	200 – 277	3RT1066-6NP36	3RT1266-6NP36
		– para salida PLC de 24 V DC, con RLT ¹⁾	1NA+1NC	200 – 277	3RT1066-6PP35	–



Relés de sobrecarga

Rango de regulación [A]	Referencia del relé electrónico de sobrecarga CLASE 10	Versión
55 – 250	3RB2066-1GC2 ²⁾	con barras de conexión
160 – 630	3RB2066-1MC2 ²⁾	con barras conexión



Arrancadores suaves

Intensidad de empleo asignada [A]	Tensión de mando	Referencia
230	230 V AC	3RW4073-6BB44
	115 V AC	3RW4073-6BB34
280	230 V AC	3RW4074-6BB44
	115 V AC	3RW4074-6BB34
356	230 V AC	3RW4075-6BB44
	115 V AC	3RW4075-6BB34

¹⁾ RLT: Aviso de vida restante (remaining lifetime)

²⁾ Disponible también en versión 3RB2133 con otras CLASE y más funciones

Tamaño S12



Contactores

Motor trifásico 400 V		Bobina	Con- tactos aux.	Tensión de mando [V AC/DC]	Referencia contactores	Referencia contactor en vacío
[kW]	[A]					
220	400	convencional	2NA+2NC	220 – 240	3RT1075-6AP36	3RT1275-6AP36
		electrónica				
		– para salida PLC de 24 V DC	2NA+2NC	200 – 277	3RT1075-6NP36	3RT1275-6NP36
		– para salida PLC de 24 V DC, con RLT ²⁾	1NA+1NC	200 – 277	3RT1075-6PP35	–
250	500	convencional	2NA+2NC	220 – 240	3RT1076-6AP36	3RT1276-6AP36
		electrónica				
		– para salida PLC de 24 V DC	2NA+2NC	200 – 277	3RT1076-6NP36	3RT1276-6NP36
		– para salida PLC de 24 V DC, con RLT ²⁾	1NA+1NC	200 – 277	3RT1076-6PP35	–

Para aplicaciones por encima de 100 A pueden combinarse los contactores SIRIUS con interruptores automáticos SENTRON 3VL. Para más información, consulte el documento de configuración "Configuración de derivaciones a motor SIRIUS sin fusibles".

¹⁾ Si se utiliza la clase de disparo CLASE 20, ver las indicaciones de la ayuda de configuración "Configuración de derivaciones a motor sin fusibles SIRIUS" y del catálogo
²⁾ RLT: Aviso de vida restante (remaining lifetime)
³⁾ Disponible también en versión 3RB2133 con otras CLASE y más funciones



Relés de sobrecarga¹⁾

Rango de regula- ción [A]	Referencia del relé electrónico de sobrecarga CLASE 10	Versión
160 – 630	3RB2066-1MC2 ³⁾	con barras de conexión



Arrancadores suaves¹⁾

Intensidad de empleo asignada [A]	Tensión de mando	Referencia
432	230 V AC	3RW4076-6BB44
432	115 V AC	3RW4076-6BB34

Para la protección sin fusibles contra cortocircuito y sobrecarga de arrancadores suaves a partir del tamaño S6 recomendamos el interruptor automático SENTRON 3VL. Encontrará más información al respecto en el catálogo.

Derivaciones a motor sin fusibles hasta 15 kW



Arrancadores directos 3RA21

Rango de regulación del disparador térmico de sobrecarga Tipo de coordinación "2" para I_q = 150 kA a 400 V

Motor trifásico 400 V	[kW]	[A]	[A]	
	0,06	0,2	0,14 – 0,2	3RA2110-0B □ 15-1 □ □ □ S00
	0,06	0,25	0,18 – 0,25	3RA2110-0C □ 15-1 □ □ □ S00
	0,09	0,32	0,22 – 0,32	3RA2110-0D □ 15-1 □ □ □ S00
	0,09	0,4	0,28 – 0,4	3RA2110-0E □ 15-1 □ □ □ S00
	0,12	0,5	0,35 – 0,5	3RA2110-0F □ 15-1 □ □ □ S00
	0,18	0,63	0,45 – 0,63	3RA2110-0G □ 15-1 □ □ □ S00
	0,18	0,8	0,55 – 0,8	3RA2110-0H □ 15-1 □ □ □ S00
	0,25	1	0,7 – 1	3RA2110-0J □ 15-1 □ □ □ S00
	0,37	1,25	0,9 – 1,25	3RA2110-0K □ 15-1 □ □ □ S00
	0,55	1,6	1,1 – 1,6	3RA2110-1A □ 15-1 □ □ □ S00
	0,75	2	1,4 – 2	3RA2110-1B □ 15-1 □ □ □ S00
	0,75	2,5	1,8 – 2,5	3RA2110-1C □ 15-1 □ □ □ S00
	1,1	3,2	2,2 – 3,2	3RA2110-1D □ 15-1 □ □ □ S00
	1,5	4	2,8 – 4	3RA2110-1E □ 15-1 □ □ □ S00
	1,5	5	3,5 – 5	3RA2120-1F □ 24-0 □ □ □ S0
	2,2	6,3	4,5 – 6,3	3RA2120-1G □ 24-0 □ □ □ S0
	3	8	5,5 – 8	3RA2120-1H □ 24-0 □ □ □ S0
	4	10	7 – 10	3RA2120-1J □ 24-0 □ □ □ S0
	5,5	12,5	9 – 12,5	3RA2120-1K □ 24-0 □ □ □ S0
	7,5	16	10 – 16	3RA2120-4A □ 26-0 □ □ □ S0
	7,5	20	13 – 20	3RA2120-4B □ 27-0 □ □ □ S0
	11	22	16 – 22	3RA2120-4C □ 27-0 □ □ □ S0
	11	25	18 – 25	3RA2120-4D □ 27-0 □ □ □ S0
	15	28	23 – 28	3RA2120-4N □ 27-0 □ □ □ S0
	15	32	27 – 32	3RA2120-4E □ 27-0 □ □ □ S0

Borne de tornillo (montaje en perfil DIN): **A**
 Borne de resorte (montaje en perfil DIN): **E**
 Borne de tornillo (adaptador para embarrado): **D**
 Borne de resorte (adaptador para embarrado): **H**
 24 V DC: **B B 4**
 230 V AC: **A P 0**



Derivaciones compactas 3RA61

Rango de regulación del disparador de sobrecarga

[A]	
0,1 – 0,4	3RA6120-□ A □ 3 □ □
0,32 – 1,25	3RA6120-□ B □ 3 □ □
1 – 4	3RA6120-□ C □ 3 □ □
3 – 12	3RA6120-□ D □ 3 □ □
8 – 32	3RA6120-□ E □ 3 □ □

sin bornes: **0** **0**
 con borne de tornillo: **1** **2**
 con borne de resorte: **2** **2**
 24 V AC/DC: **B**
 110 – 240 V AC/DC: **P**



Contactores electrónicos SIRIUS 3RM1

Rango de regulación del disparador de sobrecarga

[A]	
0,1 – 0,5	3RM1 □ 01 □ AA □ 4
0,4 – 2,0	3RM1 □ 02 □ AA □ 4
1,6 – 7,0 (10 A)*	3RM1 □ 07 □ AA □ 4

Arrancador directo **0**
 Arrancador directo de seguridad **1**
 Borne de tornillo: **1**
 Borne de resorte: **2**
 Borne mixto: **3**
 24 V DC Us **0**
 110 – 230 V AC; 110 V DC Us **1**

*Empleo de cargas óhmicas de un máx. de 10 A

Nota: Los contactores electrónicos 3RM1 no llevan protección contra cortocircuito integrada. Pueden usarse de modo muy eficaz asociados a interruptores automáticos SIRIUS, por ejemplo, en configuraciones de grupos.



Arrancadores inversores 3RA22

Rango regulación del disp. térmico de sobrecarga Tipo de coordinación "2" para Iq = 150 kA a 400 V

Motor trifásico 400 V

[kW]	[A]
0,06	0,2
0,06	0,25
0,09	0,32
0,09	0,4
0,12	0,5
0,18	0,63
0,18	0,8
0,25	1
0,37	1,25
0,55	1,6
0,75	2
0,75	2,5
1,1	3,2
1,5	4
1,5	5
2,2	6,3
3	8
4	10
5,5	12,5
7,5	16
7,5	20
11	22
11	25
15	28
15	32

[A]	
0,14 – 0,2	3RA2210-0B <input type="checkbox"/> 15-2 <input type="checkbox"/> <input type="checkbox"/> <input type="checkbox"/> S00
0,18 – 0,25	3RA2210-0C <input type="checkbox"/> 15-2 <input type="checkbox"/> <input type="checkbox"/> <input type="checkbox"/> S00
0,22 – 0,32	3RA2210-0D <input type="checkbox"/> 15-2 <input type="checkbox"/> <input type="checkbox"/> <input type="checkbox"/> S00
0,28 – 0,4	3RA2210-0E <input type="checkbox"/> 15-2 <input type="checkbox"/> <input type="checkbox"/> <input type="checkbox"/> S00
0,35 – 0,5	3RA2210-0F <input type="checkbox"/> 15-2 <input type="checkbox"/> <input type="checkbox"/> <input type="checkbox"/> S00
0,45 – 0,63	3RA2210-0G <input type="checkbox"/> 15-2 <input type="checkbox"/> <input type="checkbox"/> <input type="checkbox"/> S00
0,55 – 0,8	3RA2210-0H <input type="checkbox"/> 15-2 <input type="checkbox"/> <input type="checkbox"/> <input type="checkbox"/> S00
0,7 – 1	3RA2210-0J <input type="checkbox"/> 15-2 <input type="checkbox"/> <input type="checkbox"/> <input type="checkbox"/> S00
0,9 – 1,25	3RA2210-0K <input type="checkbox"/> 15-2 <input type="checkbox"/> <input type="checkbox"/> <input type="checkbox"/> S00
1,1 – 1,6	3RA2210-1A <input type="checkbox"/> 15-2 <input type="checkbox"/> <input type="checkbox"/> <input type="checkbox"/> S00
1,4 – 2	3RA2210-1B <input type="checkbox"/> 15-2 <input type="checkbox"/> <input type="checkbox"/> <input type="checkbox"/> S00
1,8 – 2,5	3RA2210-1C <input type="checkbox"/> 15-2 <input type="checkbox"/> <input type="checkbox"/> <input type="checkbox"/> S00
2,2 – 3,2	3RA2210-1D <input type="checkbox"/> 15-2 <input type="checkbox"/> <input type="checkbox"/> <input type="checkbox"/> S00
2,8 – 4	3RA2210-1E <input type="checkbox"/> 15-2 <input type="checkbox"/> <input type="checkbox"/> <input type="checkbox"/> S00
3,5 – 5	3RA2220-1F <input type="checkbox"/> 24-2 <input type="checkbox"/> <input type="checkbox"/> <input type="checkbox"/> S0
4,5 – 6,3	3RA2220-1G <input type="checkbox"/> 24-0 <input type="checkbox"/> <input type="checkbox"/> <input type="checkbox"/> S0
5,5 – 8	3RA2220-1H <input type="checkbox"/> 24-0 <input type="checkbox"/> <input type="checkbox"/> <input type="checkbox"/> S0
7 – 10	3RA2220-1J <input type="checkbox"/> 24-0 <input type="checkbox"/> <input type="checkbox"/> <input type="checkbox"/> S0
9 – 12,5	3RA2220-1K <input type="checkbox"/> 26-0 <input type="checkbox"/> <input type="checkbox"/> <input type="checkbox"/> S0
10 – 16	3RA2220-4A <input type="checkbox"/> 27-0 <input type="checkbox"/> <input type="checkbox"/> <input type="checkbox"/> S0
13 – 20	3RA2220-4B <input type="checkbox"/> 27-0 <input type="checkbox"/> <input type="checkbox"/> <input type="checkbox"/> S0
16 – 22	3RA2220-4C <input type="checkbox"/> 27-0 <input type="checkbox"/> <input type="checkbox"/> <input type="checkbox"/> S0
18 – 25	3RA2220-4D <input type="checkbox"/> 27-0 <input type="checkbox"/> <input type="checkbox"/> <input type="checkbox"/> S0
23 – 28	3RA2220-4N <input type="checkbox"/> 27-0 <input type="checkbox"/> <input type="checkbox"/> <input type="checkbox"/> S0
27 – 32	3RA2220-4E <input type="checkbox"/> 27-0 <input type="checkbox"/> <input type="checkbox"/> <input type="checkbox"/> S0

- Bornes de tornillo (montaje en perfil DIN) S00: A
- Bornes de tornillo (montaje en perfil DIN) S0: B
- Bornes de resorte (montaje en perfil DIN) S00: E
- Bornes de resorte (montaje en perfil DIN) S0: F
- Bornes de tornillo (adaptador para embarrado): D
- Bornes de resorte (adaptador para embarrado): H
- 24 V DC: B 4
- 230 V AC: A P 0



Derivaciones compactas 3RA62

Rango de regulación del disparador de sobrecarga

[A]	
0,1 – 0,4	3RA6250- <input type="checkbox"/> A <input type="checkbox"/> 3 <input type="checkbox"/>
0,32 – 1,25	3RA6250- <input type="checkbox"/> B <input type="checkbox"/> 3 <input type="checkbox"/>
1 – 4	3RA6250- <input type="checkbox"/> C <input type="checkbox"/> 3 <input type="checkbox"/>
3 – 12	3RA6250- <input type="checkbox"/> D <input type="checkbox"/> 3 <input type="checkbox"/>
8 – 32	3RA6250- <input type="checkbox"/> E <input type="checkbox"/> 3 <input type="checkbox"/>

- sin bornes: 0 0
- con bornes de tornillo: 1 2
- con bornes de resorte: 2 2
- 24 V AC/DC: B
- 110 – 240 V AC/DC: P



Contactores electrónicos SIRIUS 3RM1

Rango de regulación del disparador de sobrecarga

[A]	
0,1 – 0,5	3RM1 <input type="checkbox"/> 01 <input type="checkbox"/> AA <input type="checkbox"/> 4
0,4 – 2,0	3RM1 <input type="checkbox"/> 02 <input type="checkbox"/> AA <input type="checkbox"/> 4
1,6 – 7,0 (10 A)*	3RM1 <input type="checkbox"/> 07 <input type="checkbox"/> AA <input type="checkbox"/> 4

Arrancador inversor 2
 Arranc. inversor de seguridad 3

Bornes de tornillo: 1
 Bornes de resorte: 2
 Bornes mixtos: 3

24 V DC Us 0
 110 – 230 V AC; 110 V DC Us 1

*Empleo de cargas óhmicas de un máx. de 10 A

Nota: Los contactores electrónicos 3RM1 no llevan protección contra cortocircuito integrada. Pueden usarse de modo muy eficaz asociados a interruptores automáticos SIRIUS, por ejemplo, en configuraciones de grupos.

Conectividad: generalidades y contactores

Para conectar las derivaciones a motor al PLC se requieren módulos de función para IO-Link o AS-i, que se montan en contactores (24 V DC) con interfaz de comunicación. Según la versión, la comunicación se realiza con un grupo de interfaces IO-Link o un maestro AS-i cualquiera. Los contactores también pueden conectarse vía IO-Link al PLC con ayuda del relé de sobrecarga 3RB24.

Configuración típica en el entorno de IO-Link

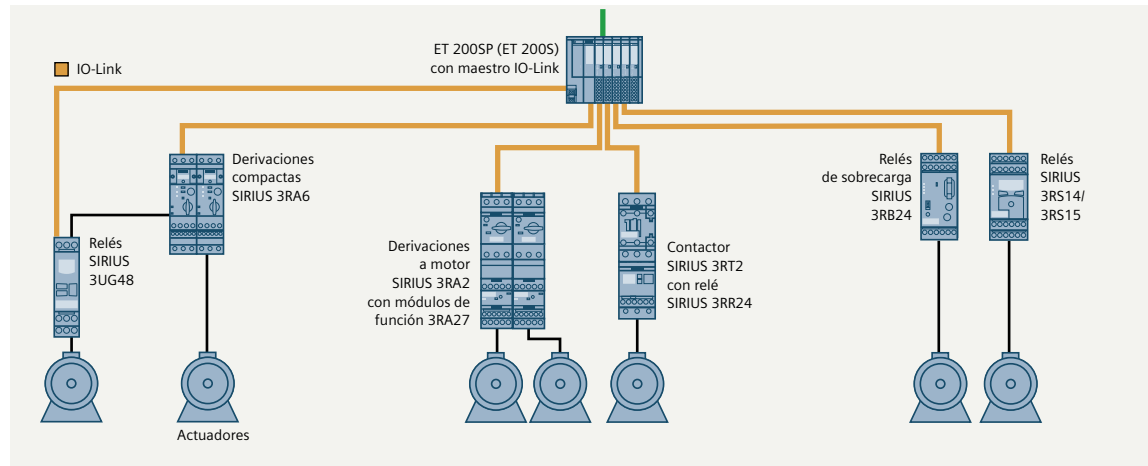

Configuración típica en el entorno de AS-Interface

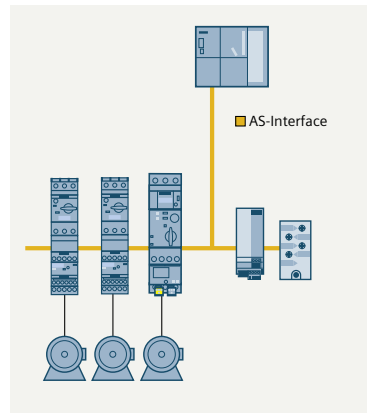

AS-Interface	
Componente	Referencia
Procesador de comunicaciones CP343-2P para conexión de SIMATIC S7-300 a AS-Interface (AS-i Spec.3.0) para máx. 62 derivaciones a motor	6GK7343-2AH11-0XA0
Conector frontal de 20 polos con bornes de tornillo	6ES7392-1AJ00-0AA0
Conector frontal de 20 polos con bornes de resorte	6ES7392-1BJ00-0AA0
DP/AS-i LINK Advanced, gateway entre PROFIBUS DP y AS-Interface	
– Maestro sencillo para máx. 62 derivaciones a motor	6GK1415-2BA10
– Maestro doble para máx. 124 derivaciones a motor	6GK1415-2BA20
Fuente de alimentación AS-Interface IP20	
– 120/230 V AC 3 A	3RX9501-0BA00
– 24 V DC 3 A	3RX9501-1BA00
– 120/230 V AC 5 A	3RX9502-0BA00
– 120/230 V AC 8 A	3RX9503-0BA00
Otros componentes de sistema para AS-Interface	ver en el Industry Mall o el catálogo IKPI



Motor trifásico 400 V	
[kW]	[A]
3	7
4	9
5,5	12
7,5	16
5,5	12
7,5	16
11	25
15	32
18,5	38

Contactores S00 con interfaz de comunicación		
Contactos auxiliares	Tensión de mando Referencia	
	24 V DC	
1 NC	3RT2015-	BB42-0CC0
1 NA	3RT2015-	BB41-0CC0
1 NC	3RT2016-	BB42-0CC0
1 NA	3RT2016-	BB41-0CC0
1 NC	3RT2017-	BB42-0CC0
1 NA	3RT2017-	BB41-0CC0
1 NC	3RT2018-	BB42-0CC0
1 NA	3RT2018-	BB41-0CC0
Contactores S0 con interfaz de comunicación		
1 NA +1 NC	3RT2024-	BB40-0CC0
1 NA +1 NC	3RT2025-	BB40-0CC0
1 NA +1 NC	3RT2026-	BB40-0CC0
1 NA +1 NC	3RT2027-	BB40-0CC0
1 NA +1 NC	3RT2028-	BB40-0CC0

Bornes de tornillo: 1
Bornes de resorte S00/S0: 2

18,5	40
22	50
30	65
37	80

Contactores S2 con interfaz de comunicación		
	3RT2035-	NB30-0CC0
	3RT2036-	NB30-0CC0
	3RT2037-	NB30-0CC0
	3RT2038-	NB30-0CC0

Bornes de tornillo: 1
Bornes de resorte en el circuito auxiliar: 3

Cableado paralelo



Arrancador directo	
Referencia	
Retardado a la conexión	3RA2811- □ CW10
Con retardo a desconexión (con tensión aux.)	3RA2812- □ DW10



Arrancador inversor	
Referencia	
Kit para el cableado de contactores	S00 3RA2913-2AA □
Kit de cableado para contactores con bornes de tornillo	S0 3RA2923-2AA □
Kit para el cableado de contactores	S2 3RA2933-2AA □



Arrancador estrella-triángulo ^{1) 2) 4)}	
Referencia	
Módulo de función	3RA2816-0EW20
Kit para el cableado de contactores	S00 3RA2913-2BB □
Kit para el cableado de contactores	S0 3RA2923-2BB □
Kit para el cableado de contactores	S2 3RA2933-2BB □

IO-Link



Arrancador directo ^{1) 2)}	
Referencia	
Módulo de función	3RA2711- □ AA00



Arrancador inversor ^{1) 2) 3)}	
Referencia	
Módulo de función	3RA2711- □ BA00
Kit para el cableado de contactores	S00 3RA2913-2AA □
Kit para el cableado de contactores	S0 3RA2923-2AA □
Kit para el cableado de contactores	S2 3RA2933-2AA □



Arrancador estrella-triángulo ^{1) 2) 4)}	
Referencia	
Módulo de función	3RA2711- □ CA00
Kit para el cableado de contactores	S00 3RA2913-2BB □
Kit para el cableado de contactores	S0 3RA2923-2BB □
Kit para el cableado de contactores	S2 3RA2933-2BB □

AS-Interface



Arrancador directo ^{1) 2)}	
Referencia	
Módulo de función	3RA2712- □ AA00



Arrancador inversor ^{1) 2) 3)}	
Referencia	
Módulo de función	3RA2712- □ BA00
Kit para el cableado de contactores	S00 3RA2913-2AA □
Kit para el cableado de contactores	S0 3RA2923-2AA □
Kit para el cableado de contactores	S2 3RA2933-2AA □



Arrancador estrella-triángulo ^{1) 2) 4)}	
Referencia	
Módulo de función	3RA2712- □ CA00
Kit para el cableado de contactores	S00 3RA2913-2BB □
Kit para el cableado de contactores	S0 3RA2923-2BB □
Kit para el cableado de contactores	S2 3RA2933-2BB □

Bornes de tornillo: 1
Bornes de resorte: 2

Bornes de tornillo: 1
Bornes de resorte: 2

Bornes de tornillo: 1
Bornes de resorte: 2

Las combinaciones de contactores mostradas pueden combinarse con interruptores automáticos, relés de sobrecarga y relés de vigilancia (ver representaciones en páginas anteriores)

¹⁾ No se requieren los módulos de cableado del circuito de mando

²⁾ El contactor con el módulo básico debe ser un contactor apto para comunicación (ver página 28)

³⁾ Incluye 1 módulo básico y 1 módulo de acoplamiento ⁴⁾ Incluye 1 módulo básico y 2 módulos de acoplamiento

Conectividad, derivación compacta

IO-Link

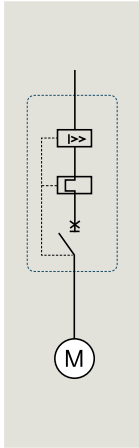

Rango de regulación del disparador electrónico de sobrecarga	Arrancador directo 3RA64	Arrancador inversor 3RA65
	CPS ¹⁾	CPS ¹⁾
[A]	24 V DC	24 V DC
0,1 – 0,4	3RA6400- □ AB42	3RA6500- □ AB42
0,32 – 1,25	3RA6400- □ BB42	3RA6500- □ BB42
1 – 4	3RA6400- □ CB42	3RA6500- □ CB42
3 – 12	3RA6400- □ DB42	3RA6500- □ DB42
8 – 32	3RA6400- □ EB42	3RA6500- □ EB42



Accesorios de la derivación compacta con IO-Link, módulos de función 3RA27 y relé de sobrecarga con IO-Link 3RB24

Conector de módulo, de 14 polos, 8 cm, para 1 puesto vacío entre dos contactores	3RA2711-0EE02
Conector de módulo, de 14 polos, 21 cm, para distintas combinaciones de puestos vacíos entre dos contactores	3RA2711-0EE03
Módulo de mando (incluido módulo de habilitación y tapa de interfaz)	3RA6935-0A
Cable de conexión para módulo de mando	3RA6933-0A

AS-Interface

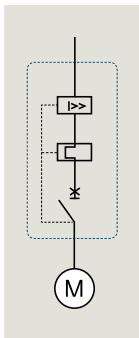

Rango de regulación del disparador electrónico de sobrecarga	Arrancador directo 3RA61	Arrancador inversor 3RA62
	CPS ¹⁾	CPS ¹⁾
[A]	24 V AC/DC	24 V AC/DC
0,1 – 0,4	3RA6120- □ AB34	3RA6250- □ AB34
0,32 – 1,25	3RA6120- □ BB34	3RA6250- □ BB34
1 – 4	3RA6120- □ CB34	3RA6250- □ CB34
3 – 12	3RA6120- □ DB34	3RA6250- □ DB34
8 – 32	3RA6120- □ EB34	3RA6250- □ EB34



Accesorios AS-Interface

Aparato de direccionamiento AS-i	3RK1904-2AB01
Módulo adosable AS-Interface para derivación compacta 3RA6 (24 V DC)	
sin entradas/salidas adicionales	3RA6970-3A
con dos entradas locales	3RA6970-3B
con dos entradas externas libres	3RA6970-3C
con una entrada y salida externa libres respectivamente	3RA6970-3D
con dos salidas externas libres	3RA6970-3E
para el mando local	3RA6970-3F

¹⁾ CPS: Control and protective switching device, IEC/EN 60947-6-2

Bornes de tornillo: ①	Bornes de tornillo: ①
Bornes de resorte: ②	Bornes de resorte: ②

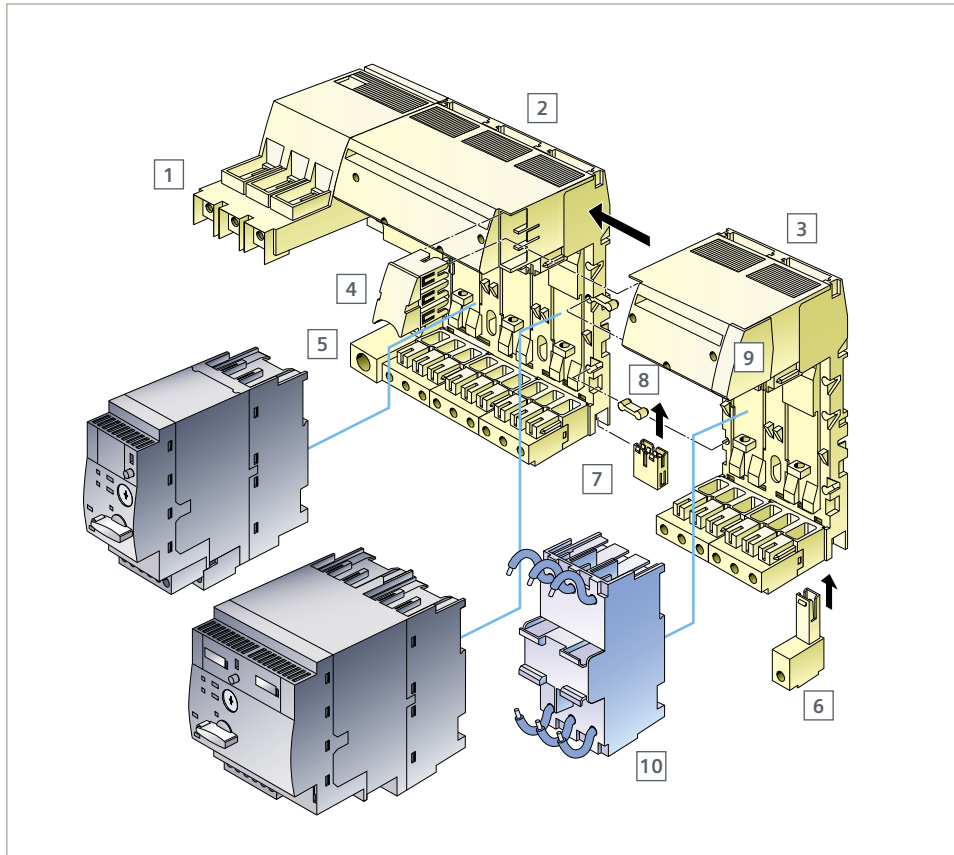

Los elementos 4, 8 y 9 se incluyen en el volumen de suministro

Componente	Versión de los bornes	Referencia
1 Para montaje en embarrado (figura)		
Acometida con bornes de tornillo 25/35 mm ² a izquierda con módulo de ampliación triple fijo	Bornes de tornillo hasta 63 A	3RA6812-8AB
Acometida con bornes de tornillo 25/35 mm ² a izquierda con módulo de ampliación triple fijo	Bornes de resorte hasta 63 A	3RA6812-8AC
Acometida con bornes de tornillo 50 – 70 mm ² a izquierda con módulo de ampliación triple fijo	Bornes de tornillo hasta 100 A	3RA6813-8AB
Acometida con bornes de tornillo 50 – 70 mm ² a izquierda con módulo de ampliación triple fijo	Bornes de resorte hasta 100 A	3RA6813-8AC
Tapas cubrebornes para acometida con bornes de tornillo	25/35 mm ²	3RA6880-2AB
Tapas cubrebornes para acometida con bornes de tornillo	50/70 mm ²	3RA6880-3AB
Alimentación por bornes de resorte 25/35 mm ² a izquierda o derecha hasta 63 A		3RA6830-5AC
Módulos de ampliación		
3 Módulo de ampliación doble con 2 puestos	Bornes de tornillo	3RA6822-0AB
2 Módulo de ampliación triple con 3 puestos	Bornes de tornillo	3RA6823-0AB
Módulo de ampliación doble con 2 puestos	Bornes de resorte	3RA6822-0AC
Módulo de ampliación triple con 3 puestos	Bornes de resorte	3RA6823-0AC
4 Conector de ampliación entre 2 módulos de ampliación (ya incluido en el volumen de suministro de los módulos de ampliación)		
5 Alimentación PE		
Alimentación PE, 25/35 mm ²	Bornes de tornillo	3RA6860-6AB
Alimentación PE, 25/35 mm ²	Bornes de resorte	3RA6860-5AC
6 Toma PE		
Toma PE, 6/10 mm ²	Bornes de tornillo	3RA6870-4AB
Toma PE, 6/10 mm ²	Bornes de resorte	3RA6870-3AC
7 Conector de ampliación PE		
8 Cuña de unión (ya incluida en el volumen de suministro de 2 y 3)		
9 Caperuza del bus de energía (ya incluida en el volumen de suministro de 1)		
Otros accesorios		
10 Adaptador 45 mm para interruptor automático 3RV1/3RV2 con bornes de tornillo		3RA6890-0BA
Conector de ampliación para sistema de alimentación SIRIUS 3RV29		3RA6890-1AA
Bloque de bornes para integración de componentes de 1, 2 ó 3 polos	Bornes de resorte	3RV2917-5D

Sistema de alimentación 3RV29 (interruptor automático 3RV2 y derivaciones a motor 3RA2)

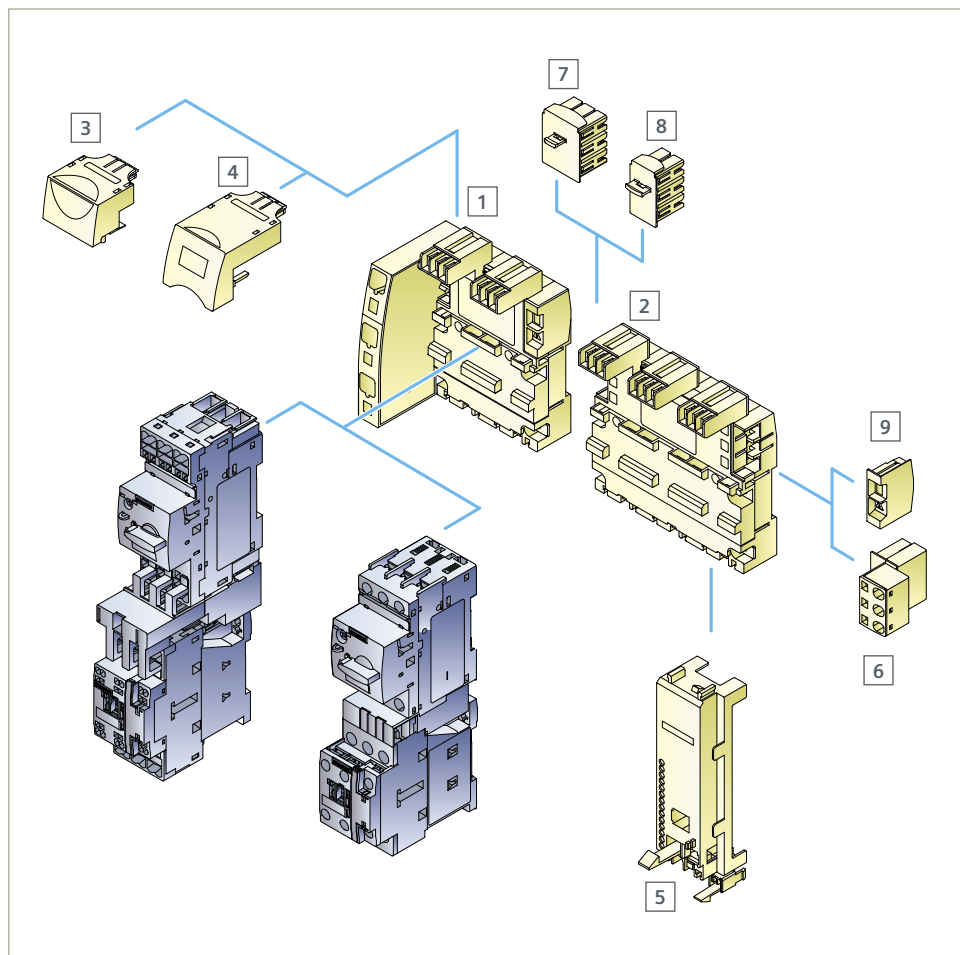

Componente	Versión	Tamaño para interruptor automático 3RV20, 3RV23	Referencia
1 Embarrado trifásico			
con alimentación a izda. incluida tapa final 3RV2917-6A	para 2 interruptores aut.	S00, S0	3RV2917-1A
con alimentación a decha. incluida tapa final 3RV2917-6A	para 2 interruptores aut.	S00, S0	3RV2917-1E
para ampliación de sistema inc. conector de ampliación 3RV2917-5BA00	para 2 interruptores aut.	S00, S0	3RV2917-4A
para ampliación de sistema inc. conector de ampliación 3RV2917-5BA00	para 3 interruptores aut.	S00, S0	3RV2917-4B
Conectores			
3 para conexión de los interruptores automáticos	Bornes de tornillo	1 ud. S00 10 ud. S00	3RV2917-5CA00 3RV2917-5C
	Bornes de resorte	1 ud. S00 10 ud. S00	3RV2917-5AA00 3RV2917-5A
4	Bornes de tornillo	1 ud. S0 10 ud. S0	3RV1927-5AA00 3RV1927-5A
	Bornes de resorte	1 ud. S0 10 ud. S0	3RV2927-5AA00 3RV2927-5A
Accesorios			
5 Zócalo de contactor para montar arrancadores directos o inversores, así como derivaciones a motor confeccionadas 3RA2	1 ud.	S00	3RV2917-7AA00
Zócalo de contactor para ensamblar arrancadores directos o inversores, así como derivaciones a motor confeccionadas 3RA2	1 ud.	S00/S0	3RV2927-7AA00
6 Bloque de bornes para integración de componentes de 1, 2 ó 3 polos			3RV2917-5D
Perfil DIN 45 mm, para integrar otros aparatos en el sistema, como, p. ej., interruptores automáticos 5SY			3RV1917-7B
7 Conector para el módulo de extensión ampliado			3RV2917-5E
Repuestos			
8 Conector para el módulo de ampliación			3RV2917-5BA00
9 Tapa final			3RV2917-6A

Componente	Tamaño	Referencia			
Peines trifásicos					
para la alimentación de varios interruptores automáticos 3RV2 (bornes de tornillo) montados en línea sobre perfiles DIN, con protección contra contactos directos		Distancia entre unidades 45 mm	Distancia entre unidades 55 mm	Distancia entre unidades 63 mm	Distancia entre unidades 75 mm
para 2 interruptores automáticos	S00, S0	3RV1915-1AB	3RV1915-2AB	3RV1915-3AB	–
	S2	–	3RV1935-1A	–	3RV1935-3A
1 para 3 interruptores automáticos	S00, S0	3RV1915-1BB	3RV1915-2BB	–	–
	S2	–	3RV1935-1B	–	3RV1935-3B
para 4 interruptores automáticos	S00, S0	3RV1915-1CB	3RV1915-2CB	3RV1915-3CB	–
	S2	–	3RV1935-1C	–	3RV1935-3C
para 5 interruptores automáticos	S00, S0	3RV1915-1DB	3RV1915-2DB	–	–
Bornes de alimentación trifásicos					
2 Conexión desde arriba	S00, S0	3RV2925-5AB			
	S2	3RV2935-5A			
Conexión desde abajo	S00, S0	3RV2915-5B			
Bornes de alimentación trifásica para configurar arrancadores tipo E					
Conexión desde arriba	S00, S0	3RV2925-5EB			
	S2	3RV2935-5E			
Accesorios					
Tapitas para terminales de conexión Protección contra contactos directos para puestos vacíos	S00, S0	3RV1915-6AB			
	S2	3RV1935-6A			

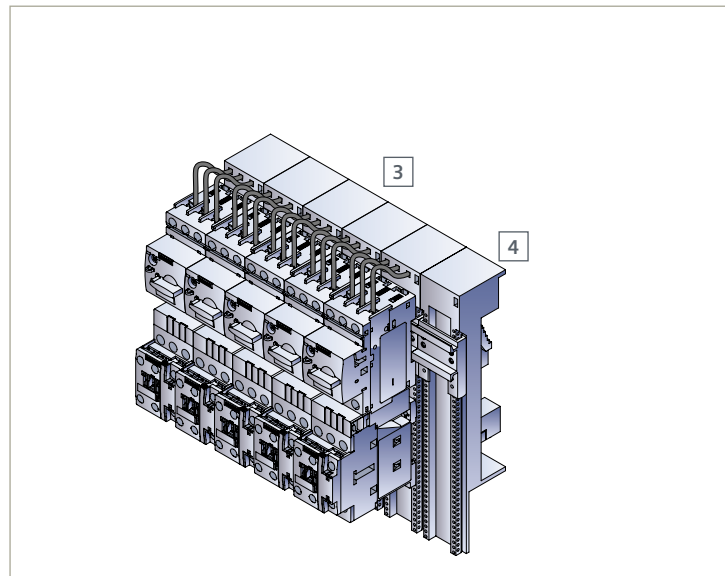
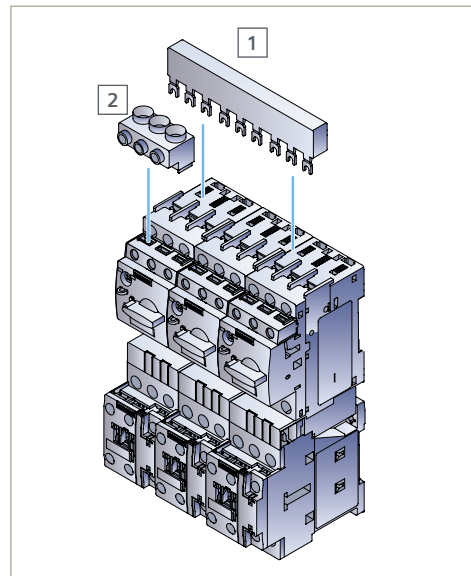

Para interruptores automáticos, tamaño	Intensidad de empleo asignada [A]	Longitud de adaptador [mm]	Ancho de adaptador [mm]	Referencia
3 Adaptadores para el sistema de embarrado de 60 mm				
para interruptores automáticos y derivaciones a motor con bornes de tornillo				
S00, S0	25	200	45	8US1251-5DS10
S0	32	260	45	8US1251-5NT10
S2	80	200	55	8US1261-5MS13
S2	80	260	55	8US1261-6MT10
S2 ¹⁾	80	260	118	8US1211-6MT10
para interruptores automáticos y derivaciones a motor con bornes de resorte				
S00, S0	25	200	45	8US1251-5DS11
S00, S0	25	260	45	8US1251-5DT11
S0	32	260	45	8US1251-5NT11

¹⁾ Para montaje de derivaciones inversoras compuestas de interruptor automático y dos contactores

Accesorios				
4 Portaaparatos para montaje lateral en adaptadores para embarrado	200	45		8US1250-5AS10
	260	45		8US1250-5AT10
Módulo lateral para ampliación de adaptadores para embarrado	200	9		8US1998-2BJ10
El distanciador fija la derivación en el adaptador para embarrado				8US1998-1BA10
Kit contra choques y vibraciones en caso de choques y vibraciones intensos	S00/S0			8US1998-1CA10
	S2			8US1998-1DA10

Accesorios para interruptores aut. 3RV2 (S00, S0, S2)

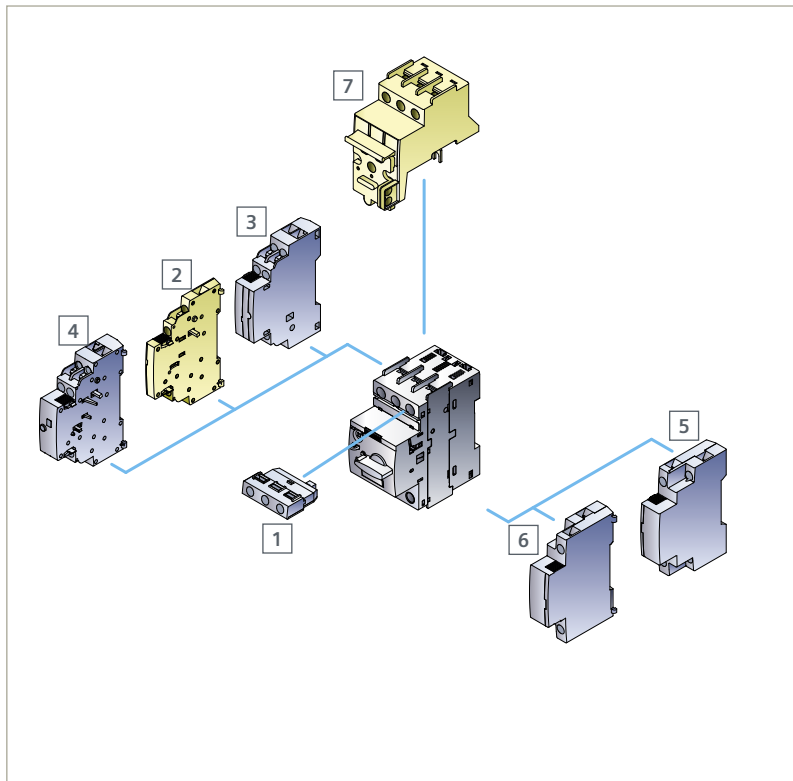

Componente	Versión	Referencia bornes de tornillo	Referencia bornes de resorte	Referencia terminales de cable en anillo
Accesorios para interruptor automático 3RV tamaños S00, S0, S2				
Bloque de contactos auxiliares y de señalización				
1 Bloques de contactos aux. transversal	1 CO	3RV2901-1D	–	–
	1 NA +1 NC	3RV2901-1E	3RV2901-2E	3RV2901-4E
	2 NA	3RV2901-1F	3RV2901-2F	–
Bl. contactos aux. comp. electrónica	1 CO	3RV2901-1G	–	–
2 Bl. contactos aux. lateral, 2 contactos	1 NA +1 NC	3RV2901-1A	3RV2901-2A	3RV2901-4A
	2 NA	3RV2901-1B	3RV2901-2B	–
	2 NC	3RV2901-1C	3RV2901-2C	–
3 Bl. contactos aux. lateral, 4 contactos	2 NA +2 NC	3RV2901-1J	–	–
4 Bloque de señalización		3RV2921-1M	3RV2921-2M	3RV2921-4M
Disparadores auxiliares				
5 Disparador de apertura ¹⁾	20 – 70 V AC/DC	3RV2902-1DB0	3RV2902-2DB0	–
	210 – 240 V AC	3RV2902-1DPO	3RV2902-2DPO	–
6 Disparador de mínima tensión ¹⁾	230 V AC	3RV2902-1AP0	3RV2902-2AP0	3RV2902-4AP0
	400 V AC	3RV2902-1AV0	3RV2902-2AV0	3RV2902-4AV0
	230 V AC	3RV2922-1CP0	3RV2922-2CP0	–
Disparador de mínima tensión con contactos auxiliares anticipados	400 V AC	3RV2922-1CV0	3RV2922-2CV0	–
	415 V AC	3RV2922-1CV1	3RV2922-2CV1	3RV2922-4CV1
Módulo seccionador y bloques de bornes				
7 Módulo seccionador	S00, S0	3RV2928-1A	–	–
	S2	3RV2938-1A	–	–
Bloque de bornes tipo E para mayores líneas de fuga y dist. de aislamiento	S00, S0	3RV2928-1H	–	–
Separadores de fase p. mayores líneas de fuga y distancias de aislamiento	S00, S0	3RV2928-1K	–	–
	S2	3RV2938-1K	–	–

Componente	Versión	Referencia
Accionamientos giratorios para montaje en puerta		
Accionamiento giratorio para puerta (negro) con eje de prolongación ²⁾	130 mm	3RV2926-0B
Accionamiento giratorio para puerta (negro) con eje de prolongación	330 mm	3RV2926-0K
Accto. giratorio PARADA EMERG. p. puerta (rojo/amarillo) c. eje prolong. ²⁾	130 mm	3RV2926-0C
Accto. giratorio PARADA EMERG. p. puerta (rojo/amarillo) c. eje prolong.	330 mm	3RV2926-0L
Caja de superficie de material aislante		
para interruptor automático (+ contacto auxiliar lateral) S00, S0	54 mm	3RV1923-1CA00
para interruptor aut. (+ contacto aux. lateral + disparador auxiliar) S00, S0	72 mm	3RV1923-1DA00
para interruptor aut. (+ contacto aux. lateral + disparador auxiliar) S2	82 mm	3RV1933-1DA00
Caja de superficie de material aislante con accto. giratorio PARADA DE EMERG. para puerta para interruptor aut. (+ contacto aux. lateral) S00, S0	54 mm	3RV1923-1FA00
Caja de superficie mat. aislante con accto. giratorio PARADA DE EMERG. para puerta p. interruptor aut. (+ cont. aux. lateral + disp. aux.) S00, S0	72 mm	3RV1923-1GA00
Caja de superficie mat. aislante con accto. giratorio PARADA DE EMERG. para puerta p. interruptor aut. (+ contac. aux. lateral + disp. aux.) S2	82 mm	3RV1933-1GA00

¹⁾ Otras versiones disponibles bajo demanda ²⁾ Mando apto también para derivaciones compactas 3RA6

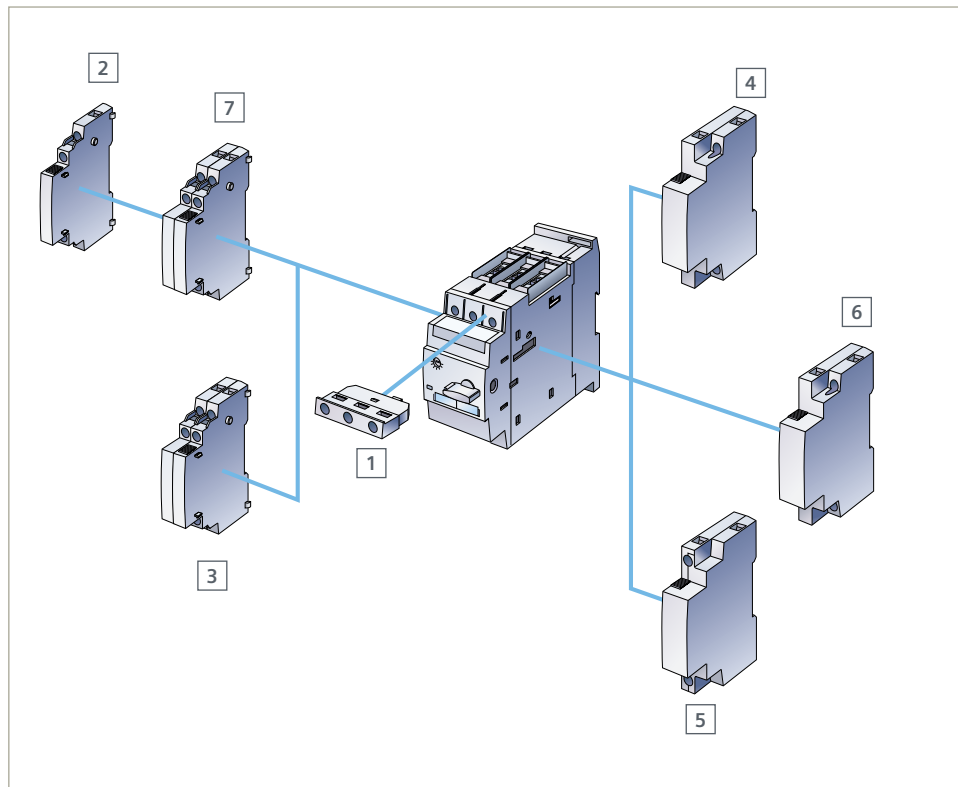

Componente	Versión	Para el tamaño	Referencia	
Accesorios del interruptor automático 3RV1 tamaño S3				
Bloque de contactos auxiliares y de señalización				
1	Bloques de contactos auxiliares transversal	1 CO	S3	3RV1901-1D
		1 NA +1 NC	S3	3RV1901-1E
		2 NA	S3	3RV1901-1F
2	Bloque lateral de contactos auxiliares con 2 contactos	1 NA +1 NC	S3	3RV1901-1A
		2 NA	S3	3RV1901-1B
		2 NC	S3	3RV1901-1C
3	Bloque lateral de contactos auxiliares con 4 contactos	2 NA +2 NC	S3	3RV1901-1J
4	Disparador de apertura	230 V AC	S3	3RV1902-1DP0
5	Disparador de mínima tensión	230 V AC	S3	3RV1902-1AP0
6	Disparador de mínima tensión con contactos auxiliares anticipados	230 V AC	S3	3RV1922-1CP0
7	Bloque de señalización		S3	3RV1921-1M

Accesorios para contactores 3RT201 (S00)

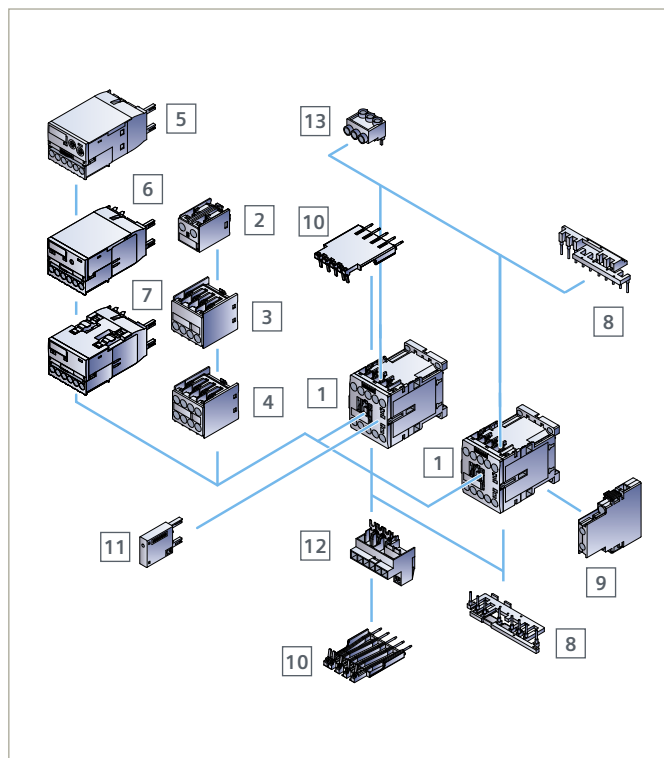

Equipamiento con bloques de contactos auxiliares frontales para	Versión	Referencia bornes de tornillo	Referencia bornes de resorte	Referencia terminales de cable en anillo
1 Contactores 3RT2	Estándar			
2 Bloque de contactos auxiliares 1 polo, entrada de cables desde arriba	1 NA	3RH2911-1AA10	–	–
	1 NC	3RH2911-1AA01	–	–
2 Bloque de contactos auxiliares 1 polo, entrada de cables desde abajo	1 NA	3RH2911-1BA10	–	–
	1 NC	3RH2911-1BA01	–	–
3 Bloque de contactos auxiliares 2 polos, entrada de cables desde arriba	1 NA +1 NC	3RH2911-1LA11	–	–
	2 NA	3RH2911-1LA20	–	–
3 Bloque de contactos auxiliares 2 polos, entrada de cables desde abajo	1 NA +1 NC	3RH2911-1MA11	–	–
	2 NA	3RH2911-1MA20	–	–
4 Bloque de contactos auxiliares de 1 a 4 polos	1 NC	3RH2911-1HA01	3RH2911-2HA01	3RH2911-4HA01
	2 NC	3RH2911-1HA02	3RH2911-2HA02	3RH2911-4HA02
	1 NA +1 NC	3RH2911-1HA11	3RH2911-2HA11	3RH2911-4HA11
	2 NA +2 NC	3RH2911-1HA22	3RH2911-2HA22	3RH2911-4HA22
	1 NA	3RH2911-1HA10	3RH2911-2HA10	3RH2911-4HA10
	2 NA	3RH2911-1HA20	3RH2911-2HA20	3RH2911-4HA20
Bloques de contactos auxiliares aptos para electrónica, 2 polos	1 NA +1 NC	3RH2911-1NF11	3RH2911-2NF11	–
	2 NA	3RH2911-1NF20	3RH2911-2NF20	–
	2 NC	3RH2911-1NF02	3RH2911-2NF02	–
[5] [6] [7] [8] ver página 32 (Módulos de función para montaje en contactores y conexión al PLC)				
9 Bloques de contactos auxiliares de montaje lateral	2 NA	3RH2911-1DA20	3RH2911-2DA20	–
	1 NA +1 NC	3RH2911-1DA11	3RH2911-2DA11	3RH2911-4DA11
	2 NC	3RH2911-1DA02	3RH2911-2DA02	–
Bloque de contactos auxiliares aptos para electrónica, de montaje lateral, derecha	1 NA +1 NC	–	3RH2911-2DE11	–
Adaptador para circuito impreso para contactores con bloque de contactos auxiliares de 4 polos	para 4 contactores (paquete)	3RT1916-4KA2	–	–
10 Adaptador para circuito impreso de contactores	para 4 contactores (paquete)	3RT1916-4KA1	–	–
11 Limitador de sobretensión, p. ej., varistor	127 – 240 V AC	3RT2916-1BD00	3RT2916-1BD00	3RT2916-1BD00
	con LED	3RT2916-1JL00	3RT2916-1JL00	3RT2916-1JL00
12 Módulo de conexión para contactor con bornes de tornillo	Adaptador	3RT1916-4RD01	–	–
	Conector	3RT1900-4RE01	–	–
13 Borne de alimentación trifásico	Sección de conexión: 6 mm	3RA2913-3K	–	–

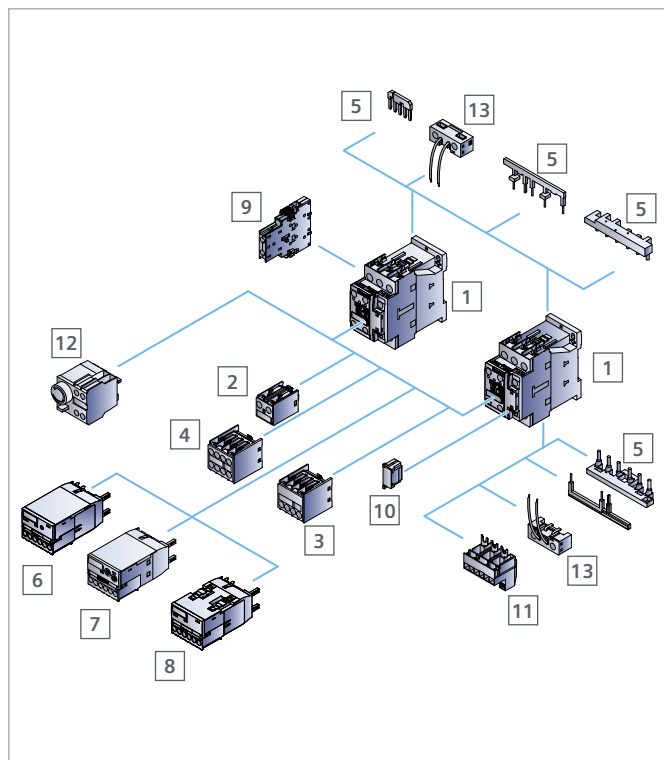

	Equipamiento con bloques de contactos aux. frontales para	Versión	Referencia bornes de tornillo	Referencia bornes de resorte	Referencia terminales de cable en anillo
1	Contactores 3RT2	Estándar			
2	Bl. de contactos aux. 1 polo, entrada de cables desde arriba	1 NA	3RH2911-1AA10	–	–
		1 NC	3RH2911-1AA01	–	–
2	Bl. de contactos aux. 1 polo, entrada de cables desde abajo	1 NA	3RH2911-1BA10	–	–
		1 NC	3RH2911-1BA01	–	–
3	Bl. de contactos aux. 2 polos, entrada de cables desde arriba	1 NA +1 NC	3RH2911-1LA11	–	–
		2 NA	3RH2911-1LA20	–	–
	Bloque de contactos aux. 2 polos, entrada de cables desde abajo	1 NA +1 NC	3RH2911-1MA11		
		2 NA	3RH2911-1MA20		
4	Bloque de contactos auxiliares de 1 a 4 polos	1 NC	3RH2911-1HA01	3RH2911-2HA01	3RH2911-4HA01
		2 NC	3RH2911-1HA02	3RH2911-2HA02	3RH2911-4HA02
		1 NA +1 NC	3RH2911-1HA11	3RH2911-2HA11	3RH2911-4HA11
		2 NA +2 NC	3RH2911-1HA22	3RH2911-2HA22	3RH2911-4HA22
		1 NA	3RH2911-1HA10	3RH2911-2HA10	3RH2911-4HA10
		2 NA	3RH2911-1HA20	3RH2911-2HA20	3RH2911-4HA20
	Bloques de contactos auxiliares aptos para electrónica, 2 polos	1 NA +1 NC	3RH2911-1NF11	3RH2911-2NF11	–
		2 NA	3RH2911-1NF20	3RH2911-2NF20	–
		2 NC	3RH2911-1NF02	3RH2911-2NF02	–
5 6 7 8	ver página 32 (Módulos de función para montaje en contactores y conexión al PLC)				
9	Bloques de contactos auxiliares de montaje lateral	2 NA	3RH2921-1DA20	3RH2921-2DA20	–
		1 NA +1 NC	3RH2921-1DA11	3RH2921-2DA11	3RH2921-4DA11
		2 NC	3RH2921-1DA02	3RH2921-2DA02	–
9	Bloque de contactos auxiliares aptos para electrónica, de montaje lateral	1 NA +1 NC	–	3RH2921-2DE11	–
10	Limitador de sobretensión, p. ej., varistor	sin LED	3RT2926-1BD00	3RT2926-1BD00	3RT2926-1BD00
		con LED	3RT2926-1JL00	3RT2926-1JL00	3RT2926-1JL00
11	Módulo de conexión para contactor con bornes de tornillo	Adaptador	3RT1926-4RD01	–	–
		Conector	3RT1900-4RE01	–	–
12	Bloque temporizador neumático 1 NA + 1 NC	retardado a la conexión, 0,1 – 30 s	3RT2926-2PA01	–	–
		retardado a la conexión, 1 – 60 s	3RT2926-2PA11	–	–
		retardado a la desconexión, 0,1 – 30 s	3RT2926-2PR01	–	–
		retardado a la desconexión, 1 – 60 s	3RT2926-2PR11	–	–
13	Módulo de conexión de bobina	Conexión desde arriba	3RT2926-4RA11	3RT2926-4RA12	–
		Conexión desde abajo	3RT2926-4RB11	3RT2926-4RB12	–
		Conexión diagonal	3RT2926-4RC11	3RT2926-4RC12	–

Accesorios para contactores 3RT203 (S2)

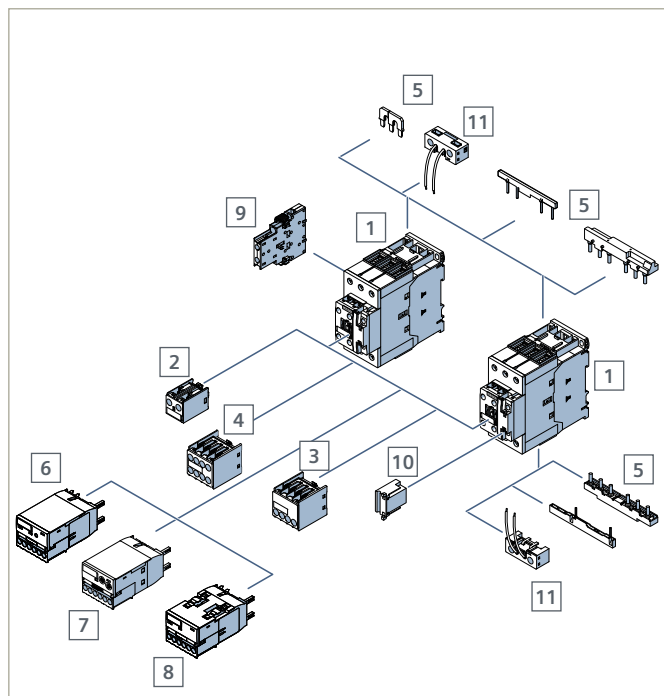

Equipamiento con bloques de contactos aux. frontales para	Versión	Referencia bornes de tornillo	Referencia bornes de resorte	Referencia terminales de cable en anillo
1 Contactores 3RT2	Estándar			
Bl. de contactos aux. 1 polo, entrada de cables desde arriba	1 NA	3RH2911-1AA10	–	–
	1 NC	3RH2911-1AA01	–	–
Bl. de contactos aux. 1 polo, entrada de cables desde abajo	1 NA	3RH2911-1BA10	–	–
	1 NC	3RH2911-1BA01	–	–
Bl. de contactos aux. 2 polos, entrada de cables desde arriba	1 NA +1 NC	3RH2911-1LA11	–	–
	2 NA	3RH2911-1LA20	–	–
Bl. de contactos aux. 2 polos, entrada de cables desde abajo	1 NA +1 NC	3RH2911-1MA11		
	2 NA	3RH2911-1MA20		
Bloque de contactos auxiliares de 1 a 4 polos	1 NC	3RH2911-1HA01	3RH2911-2HA01	3RH2911-4HA01
	2 NC	3RH2911-1HA02	3RH2911-2HA02	3RH2911-4HA02
	1 NA +1 NC	3RH2911-1HA11	3RH2911-2HA11	3RH2911-4HA11
	2 NA +2 NC	3RH2911-1HA22	3RH2911-2HA22	3RH2911-4HA22
	1 NA	3RH2911-1HA10	3RH2911-2HA10	3RH2911-4HA10
	2 NA	3RH2911-1HA20	3RH2911-2HA20	3RH2911-4HA20
Bloques de contactos auxiliares aptos para electrónica, 2 polos	1 NA +1 NC	3RH2911-1NF11	3RH2911-2NF11	–
	2 NA	3RH2911-1NF20	3RH2911-2NF20	–
	2 NC	3RH2911-1NF02	3RH2911-2NF02	–
5 6 7 8 ver página 32 (Módulos de función para montaje en contactores y conexión al PLC)				
Bloques de contactos auxiliares de montaje lateral	2 NA	3RH2921-1DA20	3RH2921-2DA20	–
	1 NA +1 NC	3RH2921-1DA11	3RH2921-2DA11	3RH2921-4DA11
	2 NC	3RH2921-1DA02	3RH2921-2DA02	–
Bloque de contactos auxiliares aptos para electrónica, de montaje lateral	1 NA +1 NC	–	3RH2921-2DE11	–
Limitador de sobretensión, p. ej., varistor (230 V AC)	sin LED	3RT2936-1BD00	3RT2926-1BD00	3RT2926-1BD00
	con LED	3RT2936-1JL00	3RT2926-1JL00	3RT2926-1JL00
Módulo de conexión de bobina	Conexión desde arriba	3RT2926-4RA11	3RT2926-4RA12	–
	Conexión desde abajo	3RT2926-4RB11	3RT2926-4RB12	–
	Conexión diagonal	3RT2926-4RC11	3RT2926-4RC12	–

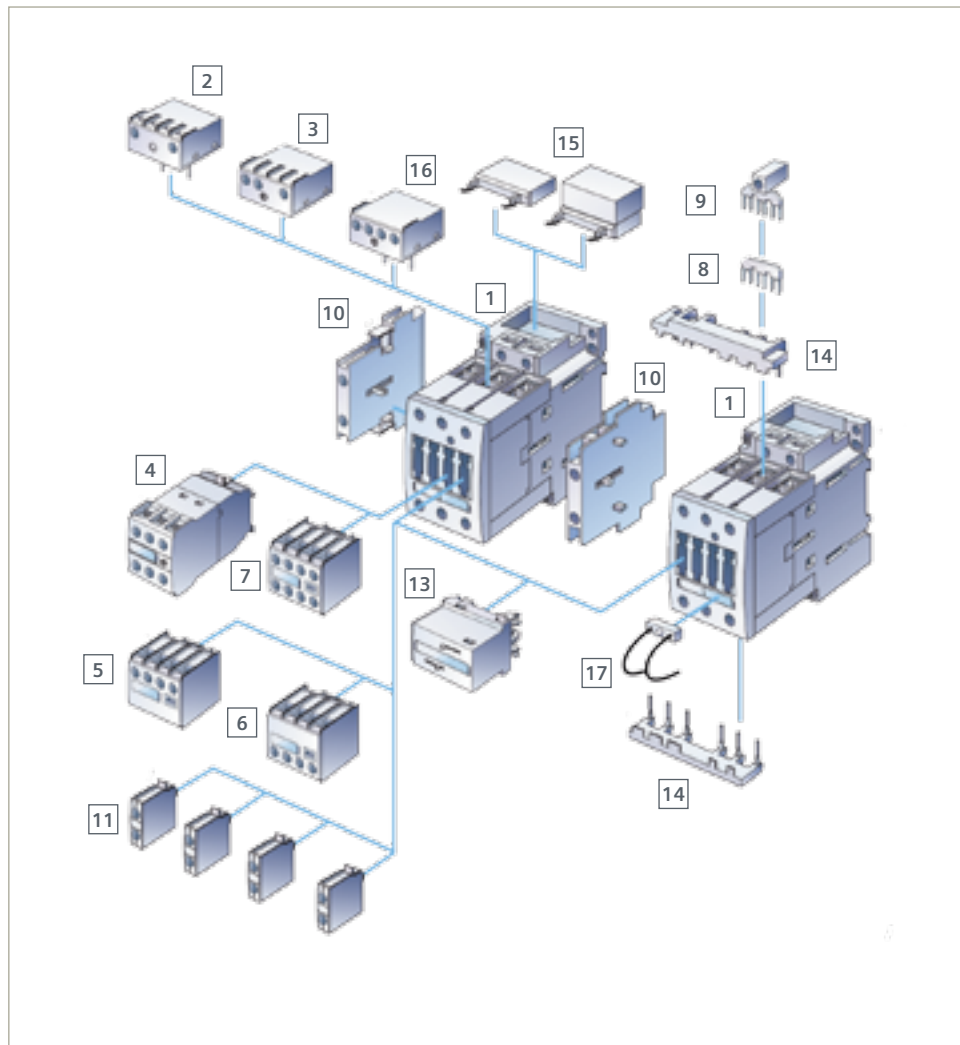

Componente	Versión	Referencia
1 Contactores 3RT10, tamaño S3		3RT10 25-1AP00
2 Bloque electrónico de relés de tiempo, retardado a la conexión	0,5 – 10 s	3RT19 26-2CH21
3 Bloque electrónico de relés de tiempo, retardado a la desconexión	0,5 – 10 s	3RT19 26-2DH21
4 Bloque de contactos auxiliares con retardo electrónico retardado a la conexión	0,5 – 10 s	3RT19 26-2ED21
	0,5 – 10 s	3RT19 26-2FL21
5 Bloque de contactos auxiliares 2 polos, entrada de cables desde arriba	1 NA +1 NC	3RH19 21-1LA11
6 Bloque de contactos auxiliares 2 polos, entrada de cables desde abajo	1 NA +1 NC	3RH19 21-1MA11
7 Bloque de contactos auxiliares de 4 polos	2 NA +2 NC	3RH19 21-1HA11
8 Conexión en paralelo (puente de estrella) de 3 polos, sin borne de conexión		3RT19 46-4BA31
9 Conexión en paralelo (puente de estrella) de 3 polos, con borne de conexión		3RT19 46-4BB31
10 Bloque de contactos auxiliares de 2 polos, de montaje lateral a derecha o izquierda	1 NA +1 NC	3RH19 21-1DA11
11 Bloque de contactos auxiliares 1 polo (máx. 4 abrochables)	1 NA	3RH19 21-1CA10
	1 NC	3RH19 21-1CA01
12 Enclavamiento mecánico, de montaje lateral	–	3RA19 24-2B
13 Enclavamiento mecánico, de montaje frontal	–	3RA19 24-1A
14 Módulos de cableado superiores o inferiores (inversión de sentido)	–	3RA19 43-2A
15 Limitador de sobretensión (varistor, circuito RC, combinación de diodos), de montaje superior o inferior	–	3RT19 26-1BD00
16 Elemento de acoplamiento para montaje directo en bobina de contactor	–	3RT19 26-3AB31
17 Bloques de LED para indicar la función del contactor	–	3RT19 26-1QT00

Accesorios para contactores 3RT1 (S6 – S12)

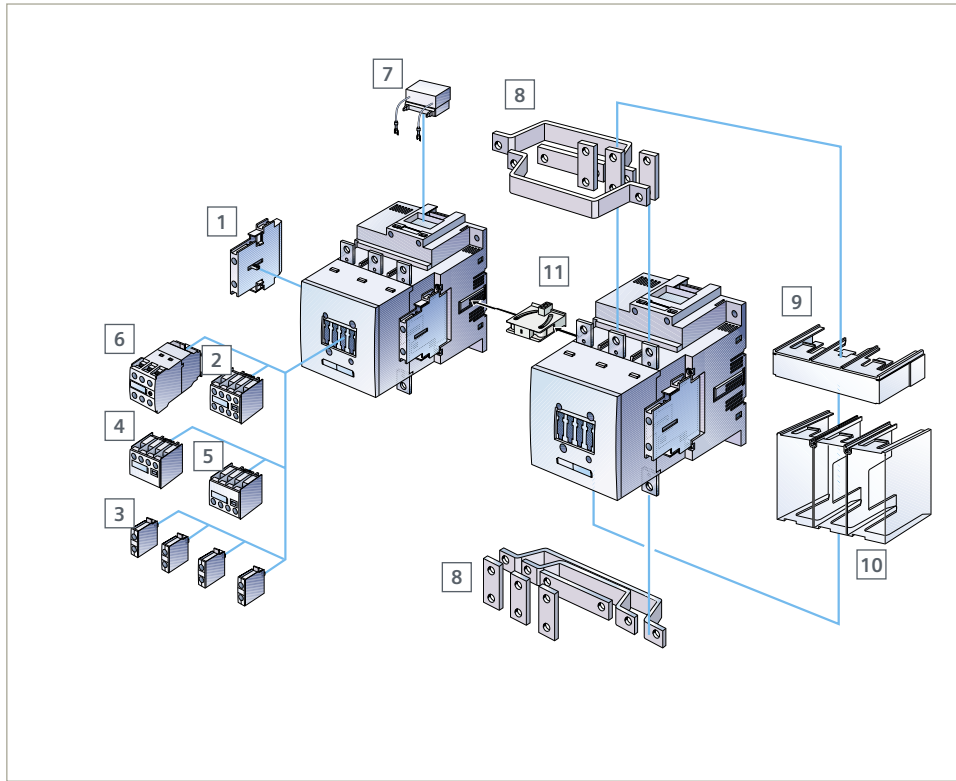

Componente	Versión	Referencia
1 Bloque de contactos auxiliares 2 polos, lateral – 2. Bloque (izquierda/derecha) – 2. Bloque (izquierda/derecha)	1 NA +1 NC	3RH1921-1JA11
	1 NA +1 NC	3RH1921-1KA11
	2 NA	3RH1921-1KA20
2 Bloque de contactos auxiliares de 4 polos, frontal – con número de orden 5 ... 8 – con número de orden 1 ... 4	2 NA +2 NC	3RH1921-1XA22-0MA0
	2 NA +2 NC	3RH1921-1HA22
3 Bloque de contactos auxiliares 1 polo, frontal (máx. 4 abrochables)	1 NA	3RH1921-1CA10
	1 NC	3RH1921-1CA01
4 Bloque de contactos auxiliares 2 polos, frontal, entrada de cables desde arriba	1 NA +1 NC	3RH1921-1LA11
	1 NA +1 NC	3RH1921-1MA11
5 Bloque de contactos auxiliares 2 polos, frontal, entrada de cables desde abajo	1 NA +1 NC	3RH1921-1MA11
	1 NA +1 NC	
6 Bloque de contactos aux. retardados electrón. – retardado a la conexión, 200 – 240 V AC – retardado a la desconexión, 200 – 240 V AC	1 NA +1 NC	
	0 ... 10 s	3RH1926-2ED21
	0,5 ... 10 s	3RH1926-2FL21
7 Circuito RC, 127 – 240 V AC ¹⁾		3RT1956-1CD00
8 Módulos de cableado arriba y abajo (inversión de sentido)	para S6	3RA1953-2M
	para S10	3RA1963-2A
	para S12	3RA1973-2A
9 Tapa cubrebornes para bornes de caja	para S6	3RT1956-4EA2
	para S10/S12	3RT1966-4EA2
10 Tapa cubrebornes para la conexión de terminales de cable y para barra	para S6	3RT1956-4EA2
	para S10/S12	3RT1966-4EA2
11 Enclavamiento mecánico		3RA1954-2A

Tipos de bobina

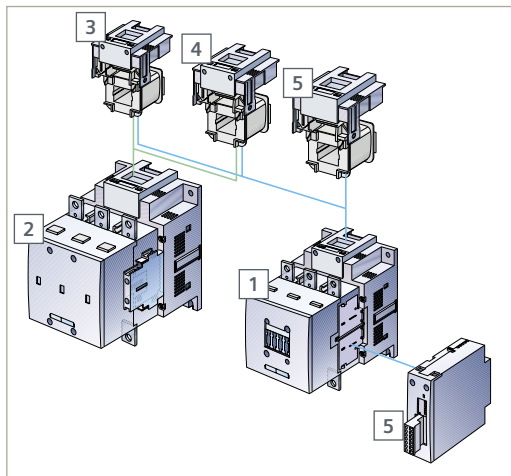

1	Contactador corte al aire 3RT10 y 3RT14, tamaños S6, S10 y S12
2	Contactador de vacío 3RT12, tamaños S10 y S12
3	Bobinas extraíbles para contactores con bobina convencional 3RT1...-A..
4	Bobinas extraíbles para contactores con bobina electrónica 3RT1...-N..
5	Bobinas extraíbles y módulo de montaje lateral (enchufable) para contactores con bobina electrónica y aviso de vida útil restante 3RT1...-P..

Tamaño	Motor trifásico 400 V	Contactor sin bobina	Bobina extraíble	
			convencional	electrónica
			Tensión de mando	
	kW	Referencia	Referencia	Referencia
S6	55	3RT1054-1LA06	3RT1955-5AP31	3RT1955-5NP31
	75	3RT1055-6LA06		
	90	3RT1056-6LA06		
S10	110	3RT1064-6LA06	3RT1965-5AP31	3RT1965-5NP31
	132	3RT1065-6LA06		
	160	3RT1066-6LA06		
S12	200	3RT1075-6LA06	3RT1975-5AP31	3RT1975-5NP31
	250	3RT1076-6LA06		

¹⁾ Encontrará más limitadores de sobretensión en el Industry Mall o en el catálogo IC 10



Componente	Para el tamaño	Referencia
Soporte de conexión de relé para montaje independiente		
Fijación por tornillos y por abroche en perfil TH 35	S00	3RU2916-3A □ 01
Fijación por tornillos y por abroche en perfil TH 35	S0	3RU2926-3A □ 01
Fijación por tornillos y por abroche en perfil TH 35	S2	3RU2936-3AA01
RESET mecánico compuesto por:		
Corredera de desenclavamiento, soporte y embudo	S00, S0, S2	3RU2900-1A
Corredera de desenclavamiento, soporte y embudo	S00, S0, S2	3RB3980-0A
Pulsador con carrera prolongada (12 mm), IP65, Ø 22 mm	S00, S0, S2	3SB3000-0EA11
Vástago de prolongación para compensar la distancia entre un pulsador y la tecla de desenclavamiento del relé	S00, S0, S2	3SX1335
Disparador de cable con soporte para RESET para taladros de Ø 6,5 mm en el cuadro		
Longitud 400 mm	S00, S0, S2	3RU2900-1B
Longitud 400 mm	S00, S0, S2	3RB3980-0B
Longitud 600 mm	S00, S0, S2	3RU2900-1C
Longitud 600 mm	S00, S0, S2	3RB3980-0C
Cubierta precintable para 3RB3, 3RU2, 3RR2, transparente		
para tapar los elementos de ajuste	S00, S0, S2	3RV2908-0P
para tapar los elementos de ajuste	S00, S0, S2	3RB3984-0
para tapar los elementos de ajuste	S00, S0, S2	3RR2940
Módulos para rearme remoto eléctrico		
24 – 30 V AC/DC	S00, S0, S2	3RU1900-2AB71
110 – 127 V AC/DC	S00, S0, S2	3RU1900-2AF71
220 – 250 V AC/DC	S00, S0, S2	3RU1900-2AM71

Combinable con los siguientes relés de sobrecarga y vigilancia de intensidad		
3RU2	3RB3	3RR2
■	■	■
■	■	■
■	■	■
■		
	■	
■	■	
■	■	
■		
	■	
■		
	■	
		■
■		
■		
■		

Bornes de tornillo: A
 Bornes de resorte: C

Accesorios para relés térmicos 3RU11 y relés de sobrecarga electrónicos 3RB20/21

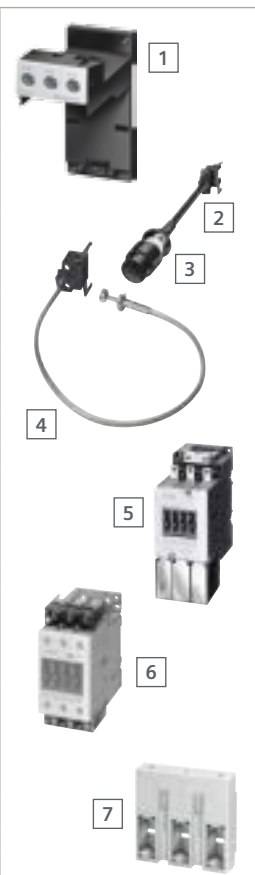
	Componente	Para el tamaño	Referencia
	1 Soporte de conexión de relé para montaje independiente para 3RU11		
	Fijación por tornillos y por abroche en perfil TH 35, tamaño S3, también para perfil T75	S3	3RU1946-3AA01
	Rearme mecánico para 3RU11 y 3RB20/21 compuesto por:		
	2 Corredera de desenclavamiento, soporte y embudo	S3 – S12	3RU1900-1A
	3 Pulsador con carrera prolongada (12 mm), IP65, Ø 22 mm		3SB3000-0EA11
	Vástago de prolongación para compensar la distancia entre un pulsador y la tecla de desenclavamiento del relé		3SX1335
	4 Disparador de cable con soporte para RESET para 3RU11 y 3RB20/21 para taladros de Ø 6,5 mm en el cuadro, espesor máx. del cuadro 8 mm		
	Longitud 400 mm	S3 – S12	3RU1900-1B
	Longitud 600 mm		3RU1900-1C
	Cubierta precintable para 3RB20/21, transparente		
	para tapar los elementos de ajuste	S3 – S12	3RB2984-0
	Tapas cubrebornes para 3RU11 y 3RB20/21		
	5 Tapa para la conexión de terminales de cable y para barra	S3	3RT1946-4EA1
S6		3RT1956-4EA1	
S10/S12		3RT1966-4EA1	
6 Tapa para bornes de caja	S3	3RT1946-4EA2	
	S6	3RT1956-4EA2	
	S10/S12	3RT1966-4EA2	
Tapa para la unión atornillada entre contactor y relé de sobrecarga, sin bornes de caja (se requiere 1 unidad por cada combinación)	S6	3RT1956-4EA3	
	S10/S12	3RT1966-4EA3	
Bloque de bornes de caja			
7	para cables redondos y planos hasta 70 mm ²	S6	3T1955-4G
	para cables redondos y planos hasta 120 mm ²	S6	3T1956-4G
	para cables redondos y planos hasta 240 mm ²	S10/S12	3T1966-4G

Planning Efficiency™ de Siemens le apoya plenamente en toda su cadena de procesos, desde la idea, pasando por el diseño, hasta la puesta en marcha y el mantenimiento.

Nuevas normas y directivas, presión en los plazos y requisitos de calidad cada vez mayores: el día a día de los cuadristas está sujeto a fuertes cambios. Planning Efficiency le ofrece asistencia las 24 horas para organizar sus procesos de manera aún más eficiente. En cada fase del proceso le proporcionamos útiles funciones online,

sin coste alguno. Con Planning Efficiency podrá aprovechar el tiempo que se ahorra y la optimización de las secuencias de trabajo.

Gracias a Planning Efficiency tendrá fácil acceso a la información y los datos de producto 24 horas al día desde cualquier parte del mundo. De esta manera se simplifica la selección de productos y la integración de los datos de producto en su sistema CAE y CAD. Así podrá aprovechar el tiempo sobrante para desarrollar nuevas ideas e innovar.

Ventajas que le aporta Planning Efficiency:

Localización más rápida del producto adecuado gracias a la intuitiva selección de productos

- Completa selección de productos y sistemas a partir de características técnicas o según el requisito de aplicación
- Manejo sencillo e intuitivo
- Posibilidad de guardar la configuración y las listas de pedido en el formato de archivo que desee (txt, pdf, xls, csv)
- Transmisión directa de la lista de pedido a la cesta de la compra del Siemens Industry Mall
- Acceso rápido a datos de producto para la configuración de producto y sistema seleccionada
- Disponibilidad en varios idiomas para aplicación en todo el mundo

Hasta un 80% de ahorro de tiempo gracias a datos de producto universales para sistemas CAE y CAD

- No es necesario recopilar datos manualmente
- Datos universales del fabricante para todos los sistemas CAE y CAD habituales
- Creación simplificada de documentación normalizada
- La posibilidad de elegir determinados idiomas posibilita una puesta en marcha global

Cómoda recopilación de la documentación específica del proyecto

- Composición y estructuración a voluntad de manuales, fichas de datos, FAQ y certificados por simple arrastrar y colocar
- Posibilidad de insertar contenidos propios usando la función de añadir notas
- Procesamiento de la información con los formatos de exportación disponibles (pdf, xml, rtf)
- Una vez elaborada la documentación, es posible traducirla automáticamente al idioma deseado
- Información siempre al día gracias a la función de actualización

Amplio servicio de asistencia disponible en todo momento y lugar

- FAQ, ejemplos de aplicación, información sobre productos sucesores y novedades sobre los productos
- Asistencia rápida en caso de consultas técnicas
- Debates e intercambio de experiencias con usuarios en el foro
- Entrega de valiosos datos de producto para sus programas de diseño
- Localización más rápida de la información con útiles funciones de filtro y carpetas en mySupport
- Notificación automática de novedades acerca de sus temas preferidos

Para obtener el producto ideal para su aplicación, Siemens le ofrece un resumen de características destacadas de productos en la web. Además puede consultar ejemplos completos de aplicación en el Siemens Industry Online Support. Otra herramienta importante que le permite seleccionar los componentes idóneos son los configuradores para productos y sistemas.

Con unos pocos clics de ratón, el configurador le guiará hasta el producto o sistema óptimo para sus necesidades. Basta con introducir los parámetros relevantes y seleccionar la solución que desee.

Para la solución configurada se ofrecen datos relevantes de producto con vistas al diseño mecánico y eléctrico, p. ej., modelos 3D, esquemas eléctricos, certificados e instrucciones de servicio. Además, la lista de productos resultante puede exportarse a Excel o añadirse a la cesta de la compra de Siemens Industry Mall para realizar el pedido.

Los configuradores están disponibles online en el Siemens Industry Mall y offline en el catálogo CA01. La selección de los productos no puede ser más rápida, clara y sencilla.

El administrador de descargas CAx le proporciona, en solo cuatro pasos, todos los tipos de datos CAx necesarios para todos los sistemas CAE y CAD convencionales que necesita para los productos deseados; y todo ello de manera gratuita y actualizada. Seguidamente se le facilita su paquete de descarga individual como archivo zip para que pueda utilizarlo posteriormente.

Todo ello le permitirá ahorrar hasta un 80% de tiempo en la integración de datos de producto en su sistema CAE y CAD.

Según las directivas, la documentación forma parte de la instalación y es obligatoria para toda certificación, por lo que el comprador tiene derecho a recibir documentación completa de la máquina.

Para facilitarle la labor, hemos desarrollado un configurador de manuales con el que podrá elaborar documentación personalizada y conforme a normas, pero sobre todo a la medida de las exigencias específicas del proyecto en cuestión.

Así, podrá seleccionar los capítulos relevantes para cada proyecto a partir de los manuales disponibles de los componentes Siemens incorporados. También pueden incluirse FAQ, certificaciones, hojas de datos y contenido propio. De esta manera, la documentación se adapta perfectamente a las necesidades individuales y la información se puede localizar más fácilmente.

Tanto si necesita ayuda para implementar un proyecto, como si desea ampliar su instalación o diseñar una nueva: Con Siemens Industry Online Support recibirá asistencia técnica las 24 horas y tendrá acceso a toda la información y datos de producto necesarios.

Solo es necesario registrarse una vez, de modo gratuito. Así podrá aprovechar todas las funcionalidades y beneficiarse de útiles funciones online en mySupport.

En el foro online podrá tratar con nuestros expertos cualquier pregunta o sugerencia relacionada con la concepción y el diseño.

Para más
información,
utilice el
código QR



Siemens AG
Digital Factory
Control Products
Postfach 23 55
90713 Fürth
Alemania

Sujeto a cambios sin previo aviso, 02/15
Ref.: E20001-A380-P302-V9-7800
Dispo 27601
WÜ/63116 WS 02152.
Impreso en Alemania
© Siemens AG 2015

Este prospecto contiene sólo descripciones generales o prestaciones que en el caso de aplicación concreto pueden no coincidir exactamente con lo descrito, o bien haber sido modificadas como consecuencia de un ulterior desarrollo del producto. Por ello, la presencia de las prestaciones deseadas sólo será vinculante si se ha estipulado expresamente al concluir el contrato.

Todos los nombres de productos pueden ser marcas registradas o nombres protegidos de Siemens AG u otras empresas proveedoras cuyas cuyo uso por terceros para sus fines puede violar los derechos de sus titulares.